



МЕБЕЛЬНАЯ  
ФУРНИТУРА

КАТАЛОГ 2020



*Мы создаем ценность и качество*



Компания MESAN была основана в 1991г. Алиосманом MEPTOЗ как небольшой производственный цех. Наш подход к работе, в котором высоко ценятся человеческие ресурсы, окружающая среда и качество выпускаемых изделий, всегда позволял нам быть на шаг впереди.

В целях укрепления институциональной структуры и системы профессионального управления, компания MESAN с первого дня создания проводит очень важную работу.

Стабильное качество изделий компании было сертифицировано SGS сертификатом ISO 9001-2000 в сентябре 2002 г. За несколько лет успешного развития компания достигла уровня системы менеджмента качества ISO 9001-2008 и получила соответствующий сертификат в октябре 2010 г.

В 2015 г. мы получили ISO 14001:2004 сертификат экологического менеджмента, а также OHSAS 18001: 2007 профессиональный сертификат системы менеджмента безопасности труда и охраны здоровья. Кроме того, в 2015 году мы получили сертификат от Министерства продовольствия, сельского хозяйства и животноводства, который позволяет компании производить продукцию, имеющую контакт с пищевыми продуктами.

Сертификаты были получены от имеющей международное признание сертификационной компании SGS. Эта документация аккредитована Британской службой аккредитации UKAS.

В июне 2018 г. компания MESAN создала центр разработки дизайна.

С нашим трудолюбием, энтузиазмом и поддержкой наших ценных партнеров, мы продолжаем свою успешную деятельность уже в течение 29 лет. Наша продукция экспортируется в 58 стран мира. Эффективно используя ограниченные производственные ресурсы, мы обеспечиваем высокотехнологичное производство, основанное на современных передовых технологиях.

Благодаря нашим знаниям, а также подготовленным и опытным кадрам мы уверенными шагами идем в будущее как компания, которая хочет совершенства во всем.

[www.mesan.com.tr](http://www.mesan.com.tr)



# МЕБЕЛЬНАЯ ФУРНИТУРА

**Компания 21 ВЕК более 15 лет на российском рынке мебельной фурнитуры.**

**В ассортименте** более 8000 наименований комплектующих для мебели.

**Дистрибьютор** крупнейших импортёров и фабрик - изготовителей мебельной фурнитуры. Именно поэтому у нас эксклюзивные условия по цене и наличию.

**Качество и разумная цена**- это ценный баланс, которого мы добились благодаря многолетнему формированию ассортимента на основании запросов наших клиентов.

**Бесперебойная поставка** качественных мебельных комплектующих Партнерам в согласованные сроки - главная наша цель!

## **Преимущества:**

- интернет- магазин и выставочный зал с каталогами, образцами и раздаточным материалом;
- бесплатная доставка до транспортных компаний;
- быстрое оформление заказа;
- планирование складских остатков;
- высококвалифицированный персонал;
- гибкая система скидок;

---

21 ВЕК - поставщик партнерских отношений для нескольких сотен продавцов мебельной фурнитуры и производителей мебели по всей территории России.

Артикул	F	НАИМЕНОВАНИЕ	M				
102-01-15	402, 413	Msfix Экцентрик для ДСП 16 Plus	Zamac	29 x 19 x 25	18,500 кг	1.000	4.000

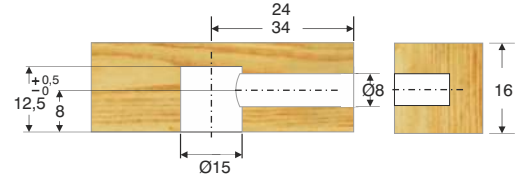

Артикул	F	НАИМЕНОВАНИЕ	M				
102-01-14	402, 413	Msfix Экцентрик для ДСП 18 Plus	Zamac	29 x 19 x 25	15,480 кг	1.000	4.000

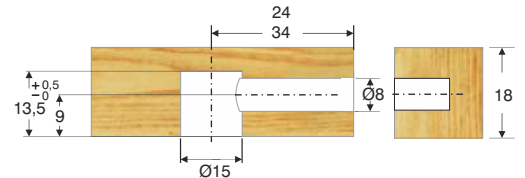
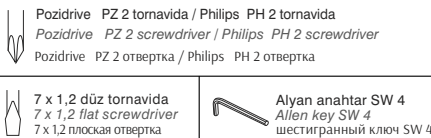

Артикул	F	НАИМЕНОВАНИЕ	D				
102-02-32	403	Дюбель быстрого монтажа со стопорным кольцом Ø8 x 34мм	42-45 мм	29 x 19 x 19	18,100 кг	1.000	4.000
102-02-33	403	Дюбель быстрого монтажа со стопорным кольцом Ø10 x 34мм	42-45 мм	29 x 19 x 25	19,500 кг	1.000	4.000
102-02-16	403	Дюбель быстрого монтажа Ø8 x 34мм	42-45 мм	29 x 19 x 25	17,550 кг	1.000	4.000
102-02-17	403	Дюбель быстрого монтажа Ø10 x 34мм	42-45 мм	29 x 19 x 30	18,850 кг	1.000	4.000

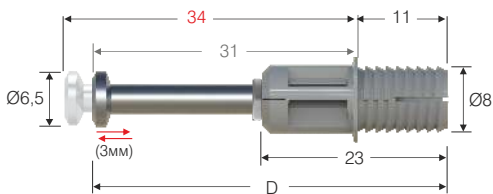

102-02-32

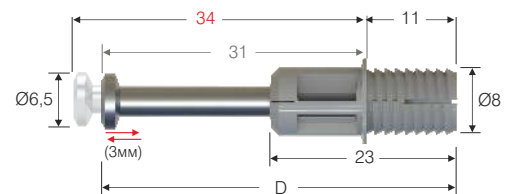

102-02-16

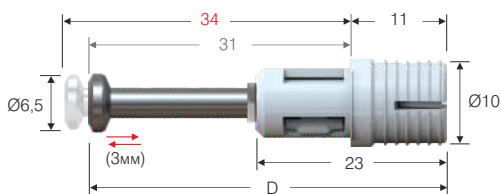
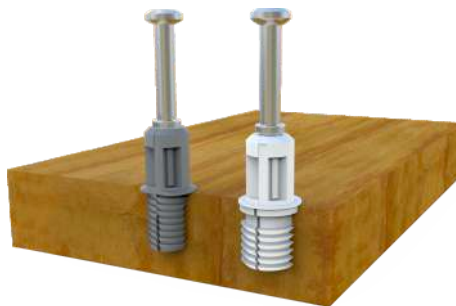

102-02-33

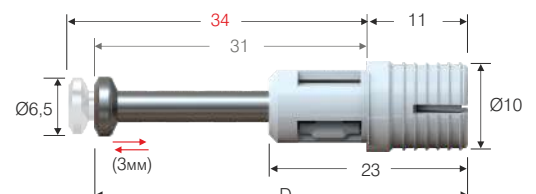

102-02-17



Артикул	F	Наименование	D				
102-02-03	403	Дюбель ввинчиваемый ( с метрической резьбой ) М6 х 34 мм	43,5 мм	29 x 19 x 13	13,650 кг	1.000	2.000
102-02-04	403	Дюбель ввинчиваемый ( с резьбой саморез ) 34 мм	45 мм	29 x 19 x 13	12,335 кг	1.000	2.000

102-02-03



PZ 2 отвертка  
PH 2 отвертка

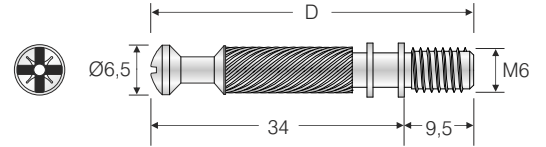

102-02-04



PZ 2 отвертка  
PH 2 отвертка

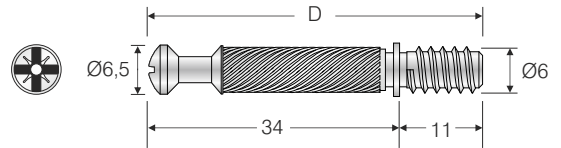

Артикул	F	Наименование	M				
102-02-15	413	Дюбель угловой двусторонний ( шарнирный )	Zamac	29 x 19 x 19	10,550 кг	500	1000

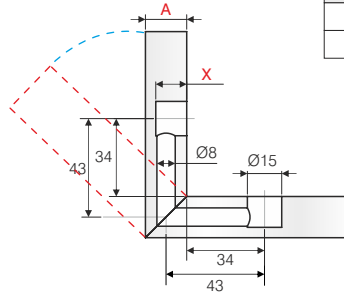
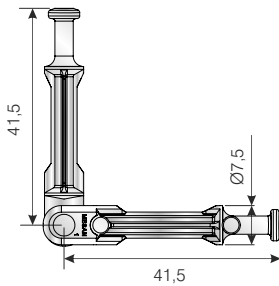

A	X
16	12,5
18	13,5



Артикул	F	Наименование	M				
102-02-24	413	Дюбель двойной 68 мм	Zamac	29 x 19 x 12	9,000 кг	500	1.000

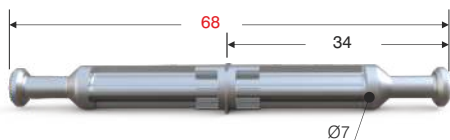

102-02-24

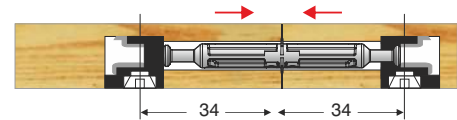

Артикул	F	Наименование	M				
102-02-11	403	Дюбель двойной с шайбой 68 мм	Zamac	29 x 19 x 19	18,100 кг	500	1.000

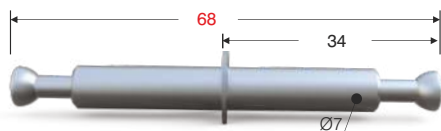

102-02-11

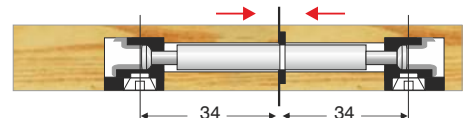

АРТИКУЛ	F	НАИМЕНОВАНИЕ	M				
				ЛxШxН	кг	шт.	шт.
102-03-04	403	Стяжка коническая Ø7мм М6	Металл	29 x 15,5 x 16,5	17,800 кг	500	1.000

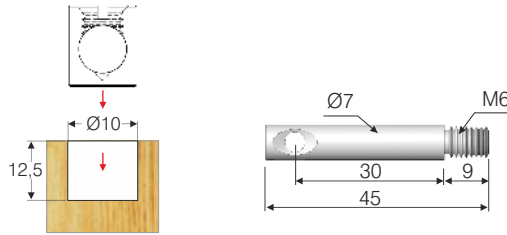

АРТИКУЛ	F	НАИМЕНОВАНИЕ	M				
				ЛxШxН	кг	шт.	шт.
102-05-05	300	Муфта распорная Ø8x10мм М6	Пластик	39 x 29 x 25	6,300 кг	2.000	18.000

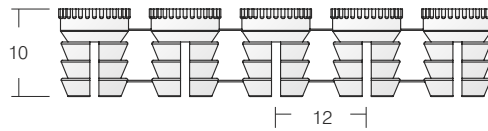
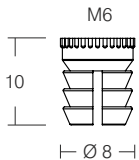
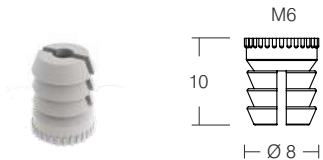

АРТИКУЛ	F	НАИМЕНОВАНИЕ	M				
				ЛxШxН	кг	шт.	шт.
102-05-03	300	Муфта распорная Ø10 x 13мм М6	Пластик	39,5 x 39,5 x 35,5	14,450 кг	2.000	18.000

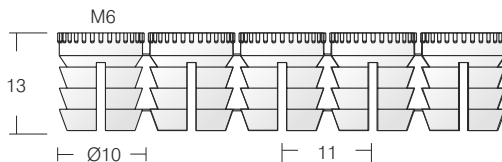
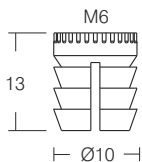

АРТИКУЛ	F	НАИМЕНОВАНИЕ	M				
				ЛxШxН	кг	шт.	шт.
102-05-06	300	Муфта распорная - Ø10x10мм М6	Пластик	39,5 x 39,5 x 35,5	11,000 кг	2.000	18.000

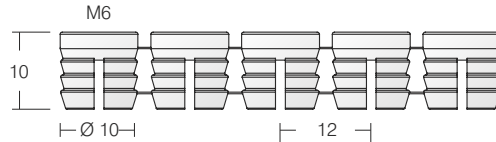
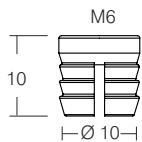

АРТИКУЛ	F	НАИМЕНОВАНИЕ	D				
102-04-04	403	Муфта металлическая (Замас) Ø8 x 13мм M6	Ø8x13 M6	29 x 19 x 19	12,920 кг	1.000	5.000
102-04-03	403	Муфта металлическая (Замас) Ø10 x 13мм M8	Ø10x13 M8	29 x 19 x 19	12,730 кг	1.000	4.000

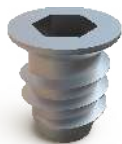

102-04-04

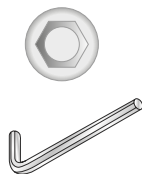
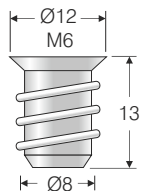

шестигранный ключ  
SW 6

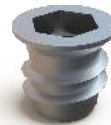

102-04-03

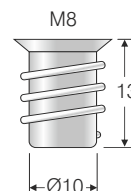

АРТИКУЛ	F	НАИМЕНОВАНИЕ	D				
110-05-56	402, 403	Гайка втулочная плоская	—	29 x 19 x 19	14,800 кг	1.000	5.000
110-05-08	402 403	Винт соединительный M6	15мм	29 x 19 x 19	25,500 кг	—	5.000
110-05-09			20мм	29 x 19 x 19	18,150 кг	—	3.000
110-05-29			25мм	29 x 19 x 19	20,250 кг	—	3.000
110-05-10			30мм	29 x 19 x 19	22,300 кг	—	3.000
110-05-11			35мм	29 x 19 x 19	25,800 кг	—	3.000
110-05-12			40мм	29 x 19 x 19	18,360 кг	—	2.000
110-05-13			50мм	29 x 19 x 25	21,390 кг	—	2.000
110-05-14			60мм	29 x 19 x 25	18,100 кг	—	1,500
110-05-15			70мм	29 x 15,5 x 16,5	14,700 кг	—	1.000
110-05-16			80мм	29 x 15,5 x 16,5	16,300 кг	—	1.000
110-05-17	90мм	29 x 15,5 x 16,5	18,000 кг	—	1.000		



110-05-56

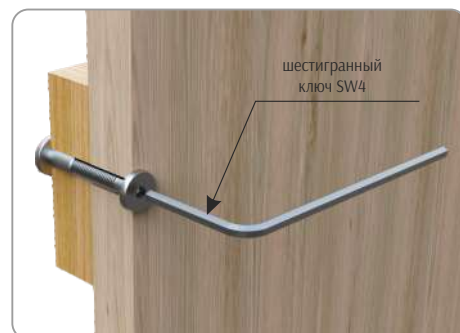
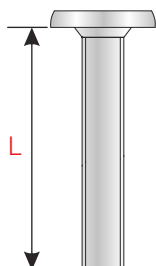

Артикул	F	НАИМЕНОВАНИЕ	D				
102-01-16	403	Стяжка-бочонок Ø15x13мм M6	Ø15x13	29 x 19 x 19	17,000 кг	1.000	5.000

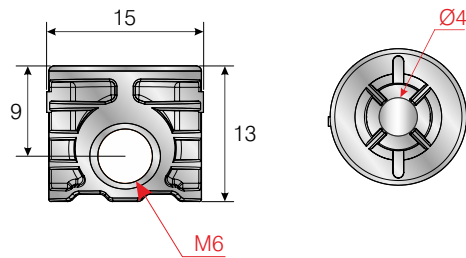

Артикул	F	НАИМЕНОВАНИЕ	D				
102-01-12	403	Стяжка-бочонок Ø10x14 мм M6	Ø10x14	29 x 19 x 19	29,700 кг	1.000	5.000

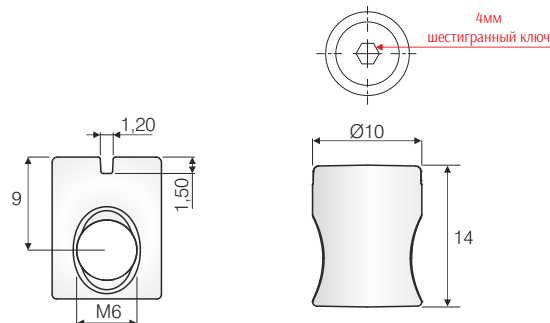

Артикул	F	НАИМЕНОВАНИЕ	D				
102-01-13	403	Стяжка-бочонок Ø10x13мм M6	Ø10x13	29 x 19 x 19	17,700 кг	1.000 ad.	5.000 ad.

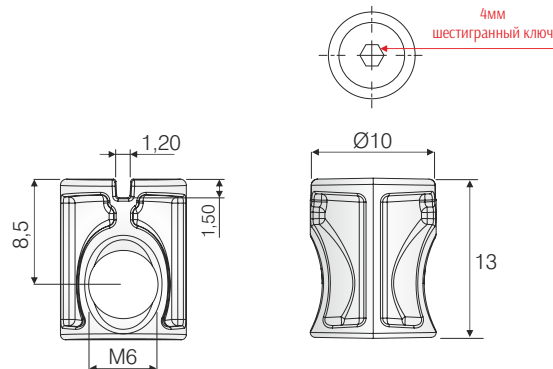

Артикул	F	НАИМЕНОВАНИЕ	D				
105-03-11	403	Стяжка Столешницы	M6 x 65 мм	29 x 19 x 11,5	9,150 кг	-	200
105-03-12	403		M6 x 150 мм	29 x 19 x 11,5	6,150 кг	-	100

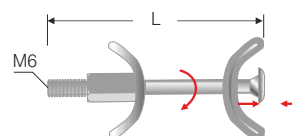
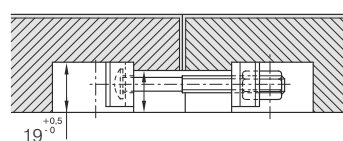

L / мм	"B" ölçüsü / mm "B" size, mm/ Размер "B", mm
65	32 - 40
150	75 - 84



АРТИКУЛ	F	НАИМЕНОВАНИЕ	M				
104-01-47	301	Linefix Опорная ножка для металлической перекладины 20x30мм M6	Пластик	59 x 39 x 52	24,800 кг	-	200
104-01-49	301	Linefix Опорная ножка для металлической перекладины 25x25 мм M6	Пластик	59 x 39 x 52	24,500 кг	-	200

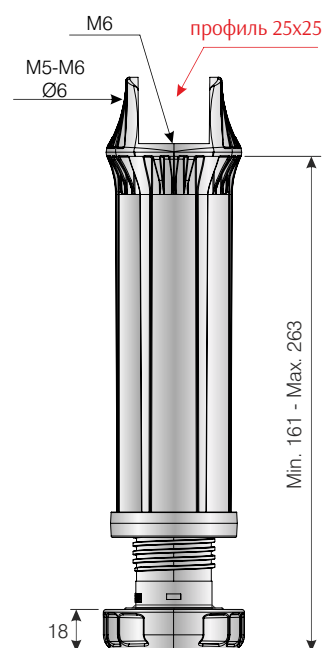
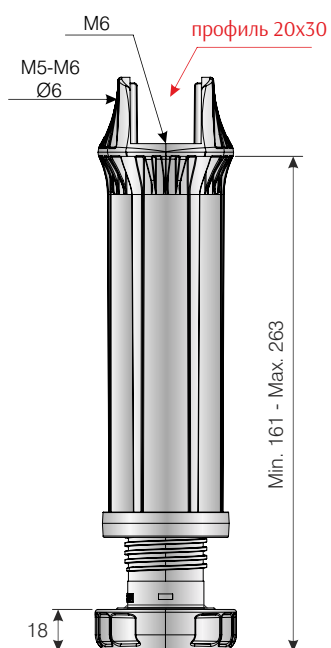

АРТИКУЛ	F	НАИМЕНОВАНИЕ	M				
102-08-18	403	Крепежный угол цоколя для ножки малый <b>100x100x100мм</b>	Металл	29 x 19 x 25	14,150 кг	—	50



Толщина 1,5 мм

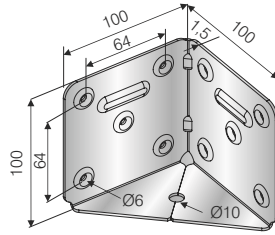

АРТИКУЛ	F	НАИМЕНОВАНИЕ	M				
102-91-14	302, 303, 309	Ограничитель хода двери (типа L) <b>45 x 16 x 3,5 мм</b>	Пластик	30 x 20 x 25	5,100 кг	1.000	10.000

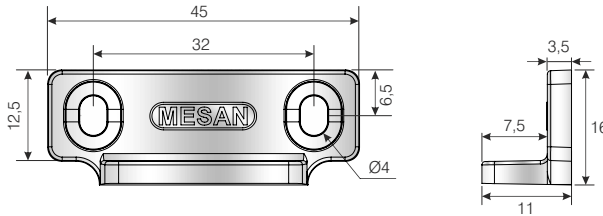

АРТИКУЛ	F	НАИМЕНОВАНИЕ	M				
102-91-15	302, 303, 309	Ограничитель хода двери (прямой) <b>45 x 30 x 3,5 мм</b>	Пластик	30 x 20 x 30	5,500 кг	1.000	10.000

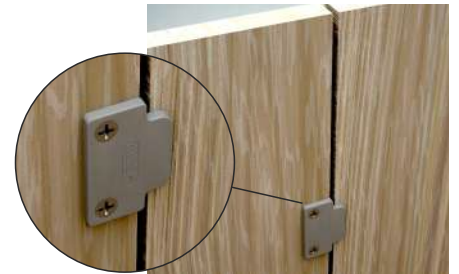
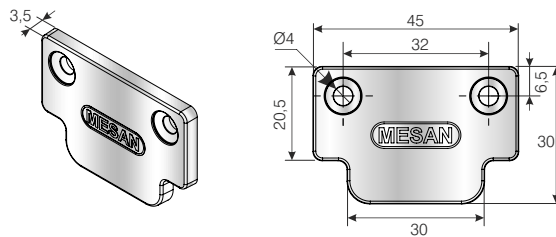

АРТИКУЛ	F	НАИМЕНОВАНИЕ	M				
109-91-01	402, 403	Ответная планка к замку угловая <b>36 x 31,5 x 1мм</b>	Металл	29 x 19 x 12	13,400 кг	500	2.000



Толщина 1 мм

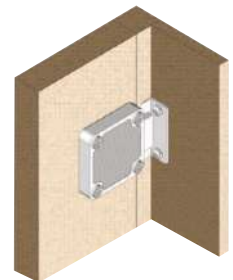
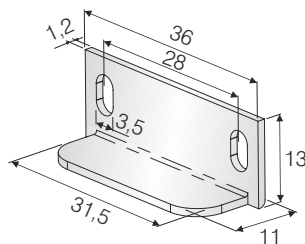

АРТИКУЛ	F	НАИМЕНОВАНИЕ	D				
102-08-13	403	Стяжка кроватная со смещенными отверстиями, 1,5 мм комплект	128x25x1,5мм	29 x 19 x 19	14,480 кг	1	50
102-08-25		Стяжка кроватная со смещенными отверстиями 1,2 мм , комплект	128x25x1,2мм	29 x 19 x 19	12,000 кг	1	50
102-08-11		Стяжка кроватная со смещенными отверстиями 1,5 мм	128x25x1,5мм	29 x 19 x 19	12,750 кг	50	200
102-08-26		Стяжка кроватная со смещенными отверстиями 1,2 мм	128x25x1,2мм	29 x 16 x 17	10,500 кг	50	200



102-08-11

Толщина 1,5 мм



102-08-26

Толщина 1,2 мм

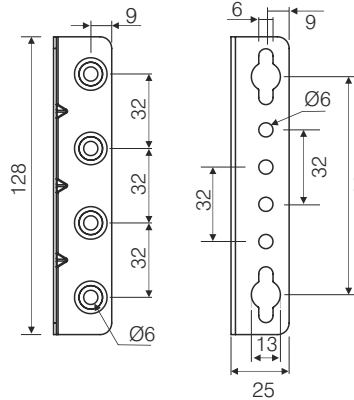

102-05-03

Дюбель пластиковый М6  
Ø10x13



1 КОМПЛЕКТ

стяжка-4 + дюбель пласт.-8 + винтов-8



М6x12  
винт

102-08-13

102-08-25

АРТИКУЛ	F	НАИМЕНОВАНИЕ	M				
102-07-04	301, 302, 304, 306,	Уголок мебельный (усиленный) с 4-мя отверстиями	Пластик	40 x 40 x 35,5	14,500 кг	250	3.000

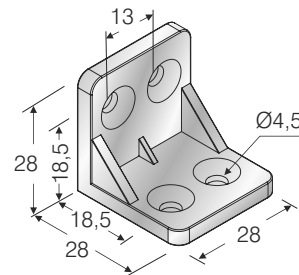

АРТИКУЛ	F	НАИМЕНОВАНИЕ	D				
102-07-02	301, 302, 303, 304, 305, 306, 307	Уголок мебельный с 4-мя отверстиями и крышкой	21x34мм	59 x 39 x 39	17,100 кг	250	3.000

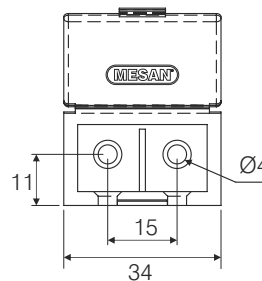
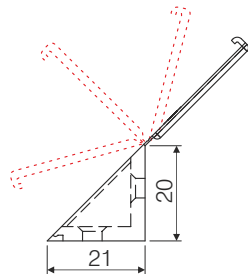

АРТИКУЛ	F	НАИМЕНОВАНИЕ	D			Шт.	Шт.	
103-04-14	302, 303, 306	Qfix Корпус	-	59 x 40 x 22,5	12,650 кг	500	3.000	
103-04-15	302, 303, 306	Qfix Крышка	-	30 x 19 x 19	3,200 кг	500	3.000	
103-08-73	402	Qfix Винт Ø6 x 11 мм (с саморезом)	Ø6 x 11	29 x 19 x 13	17,800 кг	500	3.000	
103-08-72	402	Qfix Винт Ø6 x 7,5 мм (с саморезом)	Ø6 x 7,5	29 x 19 x 13	16,000 кг	500	3.000	
103-08-71	402	Qfix Винт М6 x 9 мм (с метрической)	M6 x 9	29 x 19 x 13	16,900кг	500	3.000	
110-08-07	403	Qfix Ключ шестигранный 5мм	5 мм	В зависимости от заказа	В зависимости от заказа	В зависимости от заказа	В зависимости от заказа	
103-08-74	402	Qfix Винт Ø6 x 11 мм (с саморезом)	РН отвертка	Ø6 x 11	29 x 19 x 13	17,800 кг	500	3.000



103-04-14



103-04-15

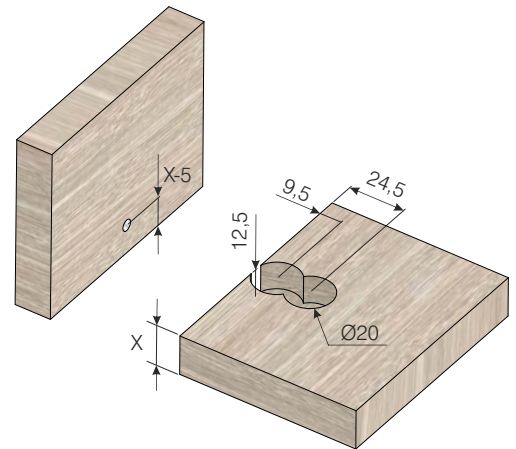

Qfix®



5мм шестигранный ключ

110-08-07



103-08-74

РН Отвертка



103-08-73

Ø 5мм



103-08-72

Ø 5мм



103-08-71

Ø 5мм

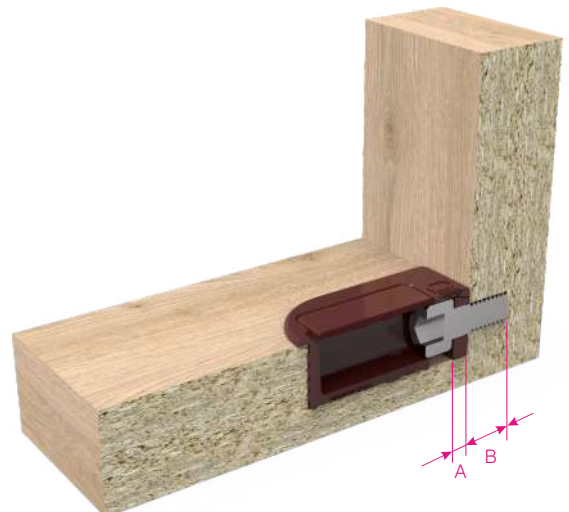
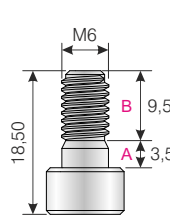
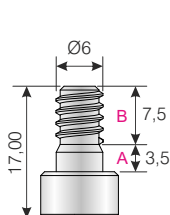
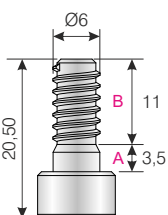
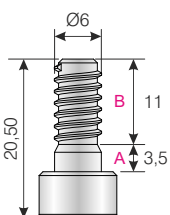



Артикул	F	Наименование	M					
102-01-08	301, 302, 303 304, 306	Монтефикс Стяжка корпусная	Ø25 x 12	Метал + Пластик	29 x 19 x 25	13,60 kg	-	1.000
102-91-20		Монтефикс Крышка		Пластик	В зависимости от заказа	1,800 kg	-	1.000



*New Design*

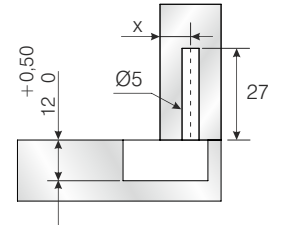
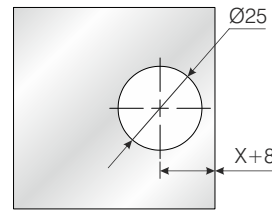

Артикул	F	Наименование	D					
103-04-03	300, 301, 302, 304, 305, 306	Raffix - Полкодержатель (быстрого монтажа.)	16mm	Ø20 мм	39,5 x 39,5 x 35,5	8,620 кг	500	5.000
103-08-04	403	Raffix Винт - полкодержателя (Эконом)		Ø6 x 7,5 мм	29 x 19 x 13	17,950 кг	500	5.000
103-08-05	403	Raffix Винт - полкодержателя (Эконом)		Ø6 x 11 мм	29 x 19 x 13	20,700 кг	500	5.000
103-08-06	403	Raffix Винт - полкодержателя (Эконом)		M6 x 9 мм	29 x 19 x 13	19,720 кг	500	5.000



103-04-03  
16 мм

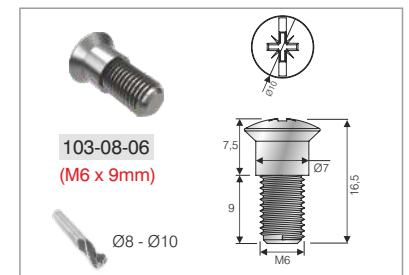
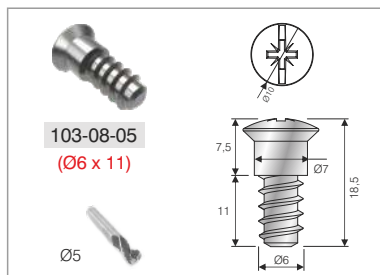
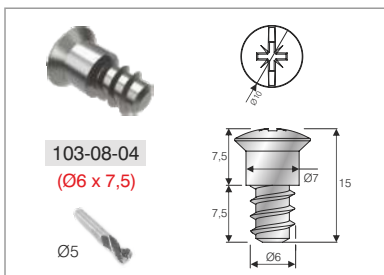
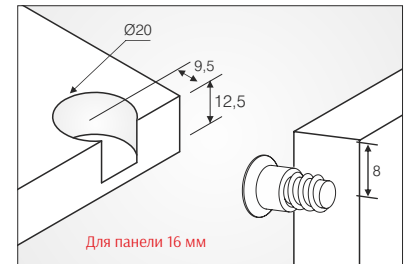

Артикул	F	Наименование	M					
103-04-13	301, 302, 303, 304, 305, 306	Raffix мини - полкодержатель (быстрого монтажа.)		Пластик	40 x 30 x 25	9,500 кг	500	5.000
102-91-18	301, 302, 304, 305, 306, 501	Raffix мини Крышка для полкодержателя		Пластик	В зависимости от заказа	В зависимости от заказа	В зависимости от заказа	В зависимости от заказа



102-91-18



103-04-13

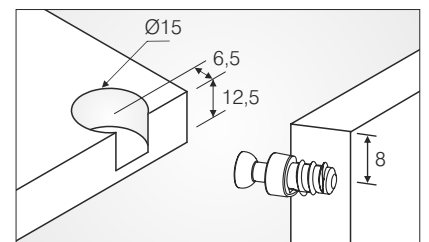

АРТИКУЛ	F	НАИМЕНОВАНИЕ	М				
103-04-20	301, 302, 304, 305, 306	Prolock Полкодержатель <b>16мм</b>	Пластик	40 x 30 x 26	12,300 кг	500	3.000
102-91-19	301, 302, 304, 305, 306	Prolock Крышка для полкодержателя	Пластик	В зависимости от заказа	2,100 кг	-	3.000

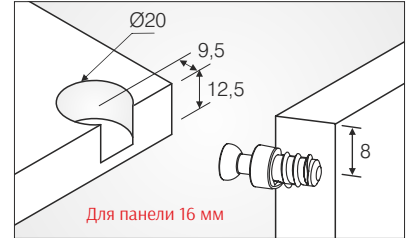

АРТИКУЛ	F	НАИМЕНОВАНИЕ	М				
103-04-09	301, 302, 304, 305, 306	Raffix Стяжка - полкодержатель с эксцентриком <b>16мм</b>	Метал+Пластик	40 x 30 x 26	16,480 кг	500	3.000

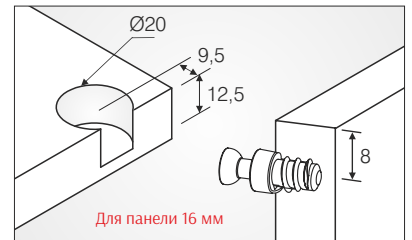

АРТИКУЛ	F	НАИМЕНОВАНИЕ	М				
103-08-03	403	Raffix Винт стяжки - полкодержателя М6 x 9 мм	Металл	29 x 19 x 13	16,100 кг	500	5.000
103-08-01		Raffix Винт стяжки - полкодержателя Ø6мм x 11 мм (саморез)	Металл	29 x 19 x 13	16,100 кг	500	5.000
103-08-02		Raffix Винт стяжки - полкодержателя Ø6мм x 7,5 мм (саморез)	Металл	29 x 19 x 13	13,300 кг	500	5.000
103-08-32		Raffix Винт стяжки - полкодержателя М4 x 7,5 мм	Металл	29 x 19 x 13	12,800 кг	500	5.000
103-08-31		Raffix Винт стяжки - полкодержателя Ø4 x 11 мм (саморез)	Металл	29 x 19 x 13	10,500 кг	500	5.000
103-08-51		Raffix Винт стяжки-полкодержателя безрезьбовой (Ø5 x 11 мм)	Металл	29 x 19 x 13	15,600 кг	500	5.000
103-08-52		Raffix Винт стяжки-полкодержателя безрезьбовой (Ø5 x 7,5мм)	Металл	29 x 19 x 13	12,500 кг	500	5.000

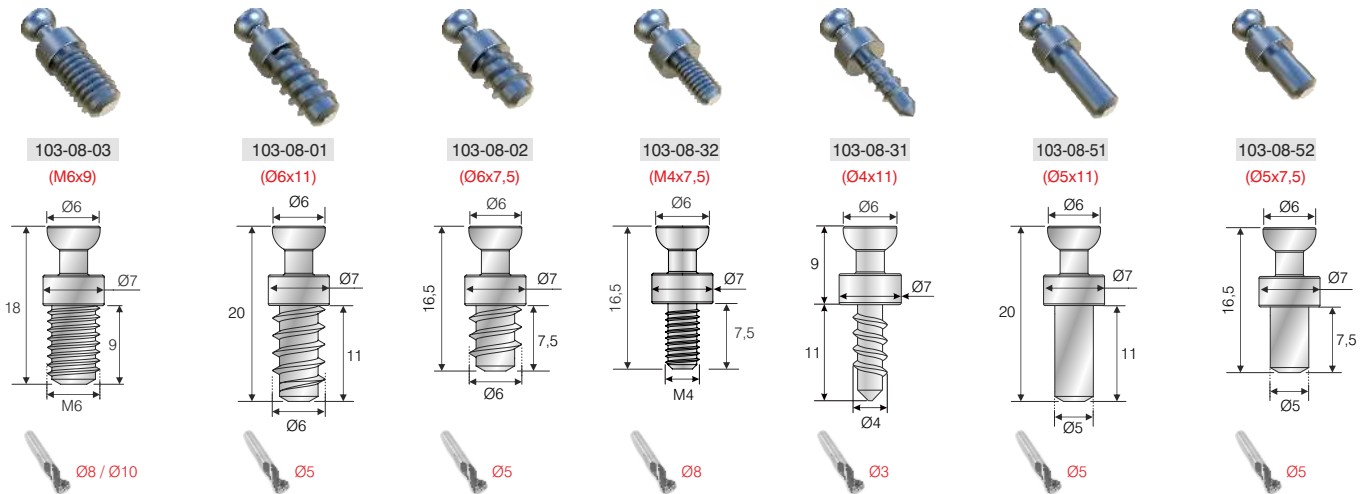

АТИКУЛ	F	НАИМЕНОВАНИЕ	D				
103-02-09	302, 303 304, 305	Полкодержатель пластиковый с фиксатором Ø5мм	Ø5мм	29 x 19 x 25	4,470 кг	1.000	5.000



Нагрузка 25 кг /м<sup>2</sup>

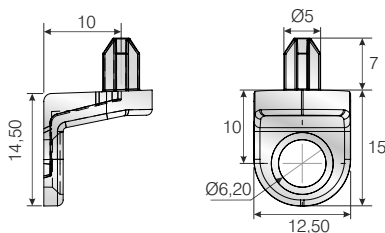

АТИКУЛ	F	НАИМЕНОВАНИЕ	M	D				
103-01-16	300	Полкодержатель пластиковый для стеклянных полок	Пластик	Ø5мм	29 x 19 x 25	4,470 кг	1.000	5.000



Нагрузка 25 кг /м<sup>2</sup>

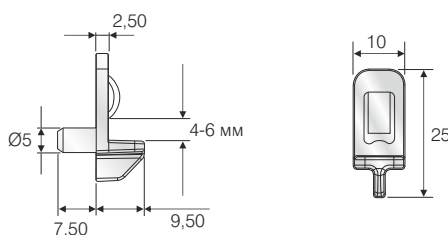

АТИКУЛ	F	НАИМЕНОВАНИЕ	M				
103-02-10	302	Фиксатор полок Ø5мм	Пластик	39 x 39 x 36	8,100 кг	1.000	4.000
103-02-11	302	Фиксатор полок Ø6мм	Пластик	39 x 39 x 36	8,400 кг	1.000	4.000

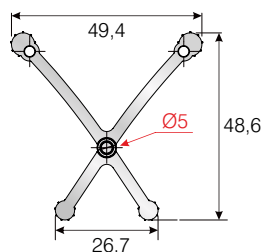

103-01-03

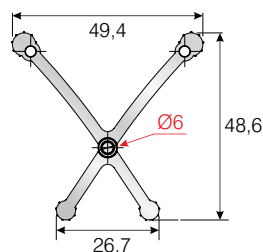

103-01-03



АТИКУЛ	F	НАИМЕНОВАНИЕ	D				
103-02-12	402	Trend Полкодержатель для стекла Ø5мм	Ø5мм	29 x 19 x 23	14,210 кг	300	4.800
103-02-13	402	Trend Полкодержатель для стекла Ø3мм	Ø3мм	29 x 19 x 23	11,810 кг	300	4.800

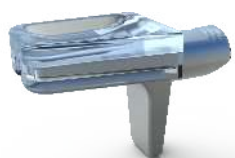

Нагрузка 75 кг /м<sup>2</sup>

103-02-12

Ø5мм



Нагрузка 50 кг /м<sup>2</sup>

103-02-13

Ø3мм

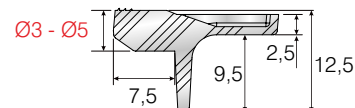
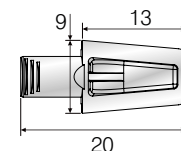
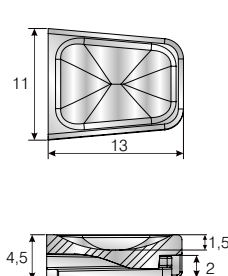

АРТИКУЛ	F	НАИМЕНОВАНИЕ	М				
103-06-02	401	Кронштейн для стеклянной полки (хром) <span style="color: red;">Ø12x145мм</span>	Металл	29 x 19 x 30	15,450 кг	1	50
	421	Кронштейн для стеклянной полки (мат хром) <span style="color: red;">Ø12x145мм</span>		29 x 19 x 30	15,450 кг	1	50



103-06-02

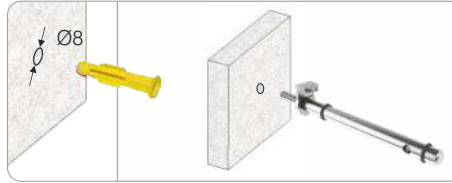

Макс. дистанция между кронштейнами = 650 мм и для распределенной нагрузки

Толщина панели	Нагрузка кг / м <sup>2</sup>
200 мм	100
250 мм	75



АРТИКУЛ	F	НАИМЕНОВАНИЕ	М				
103-07-01	403	полкодержатель - стяжка скрытого монтажа (регулируемый)	Металл	29 x 19 x 25	12,750 кг	50	100
103-07-02		полкодержатель - стяжка скрытого монтажа		29 x 19 x 25	10,120 кг	50	100



103-07-01

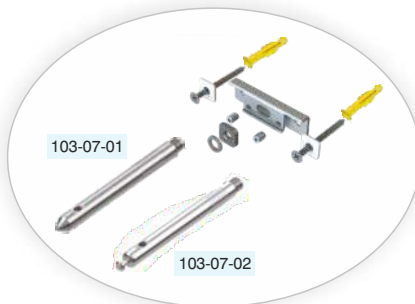

103-07-02

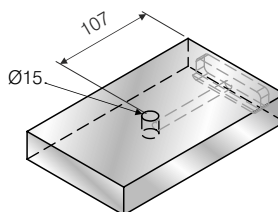
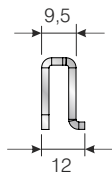
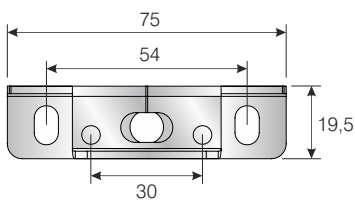

Макс. дистанция между кронштейнами = 650 мм и для распределенной нагрузки

Толщина панели	Нагрузка кг / м <sup>2</sup>
200 мм	175
250 мм	125



АРТИКУЛ	F	НАИМЕНОВАНИЕ	M				
103-05-09	402	Полкодержатель со штифтом, Ø5мм (метал. винт)	Zamac	29 x 19 x 19	10,870 кг	100	1.000
103-05-10		Полкодержатель со штифтом, Ø5мм (пластик. винт)		29 x 19 x 19	10,870 кг	100	1.000
103-05-07		Полкодержатель с монтажным отверстием, Ø6мм (метал. винт)		29 x 19 x 19	10,400 кг	100	1.000
103-05-08		Полкодержатель с монтажным отверстием, Ø6мм (пластик. винт)		29 x 19 x 19	10,400 кг	100	1.000

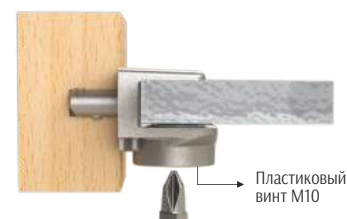
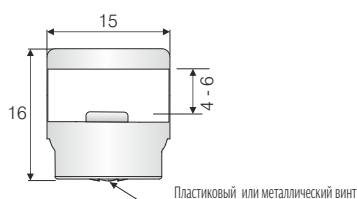
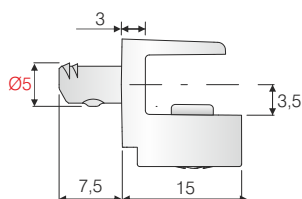

103-05-09 103-05-10

Нагрузка 75 кг / м<sup>2</sup>



Награда за лучший дизайн в категории соединительная фурнитура

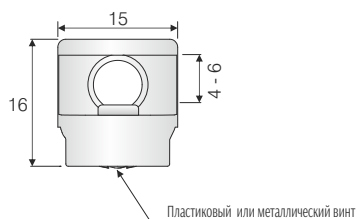
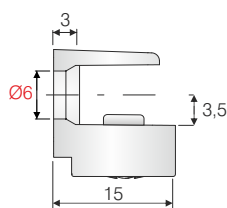
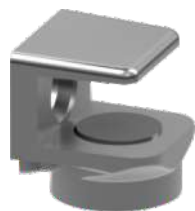

103-05-07 103-05-08

Нагрузка 75 кг / м<sup>2</sup>

АРТИКУЛ	F	НАИМЕНОВАНИЕ	M				
103-06-03	301, 302, 303, 306	Кронштейн полки	Пластик	39,5 x 29,5 x 31	3,800 кг	—	50

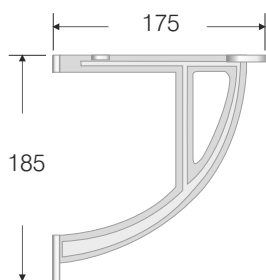

АРТИКУЛ	F	НАИМЕНОВАНИЕ	M			 Шт.	 Шт.
103-05-03	401, 421, 412	Полкодержатель «Пингвин» (большой)	Zamac	39,5 x 29,5 x 25	13,650 кг	2	50

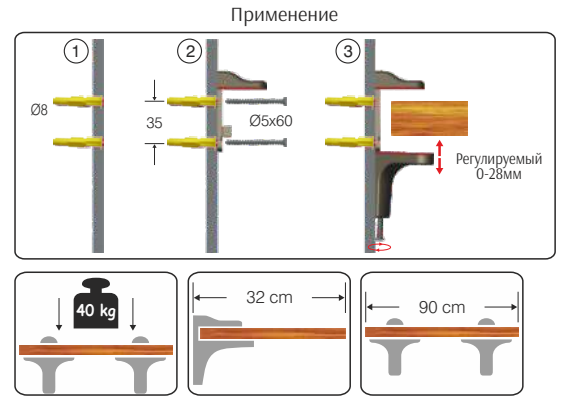
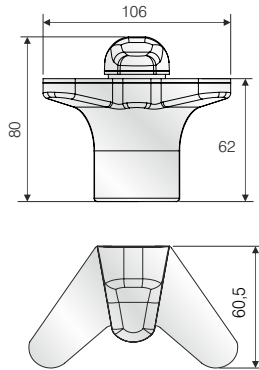
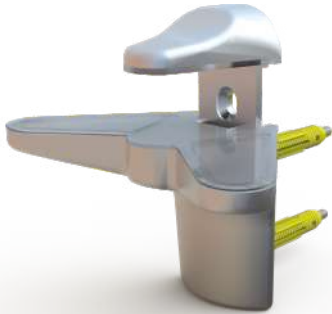

АРТИКУЛ	F	НАИМЕНОВАНИЕ	M			 Шт.	 Шт.
103-05-06	401, 421, 412	Полкодержатель «Пингвин» (малый)	Zamac	29 x 19 x 30	4,294 кг	2	50

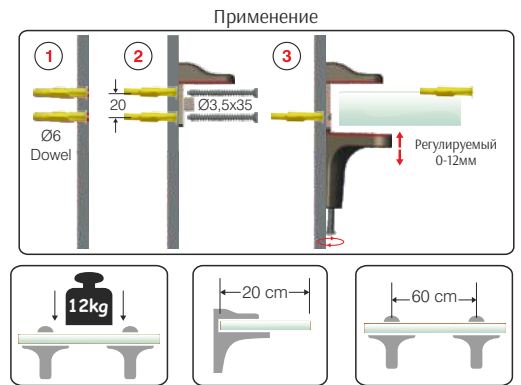
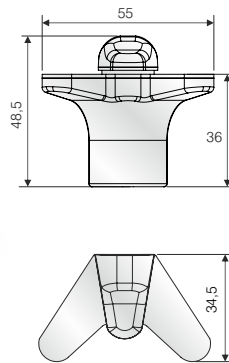
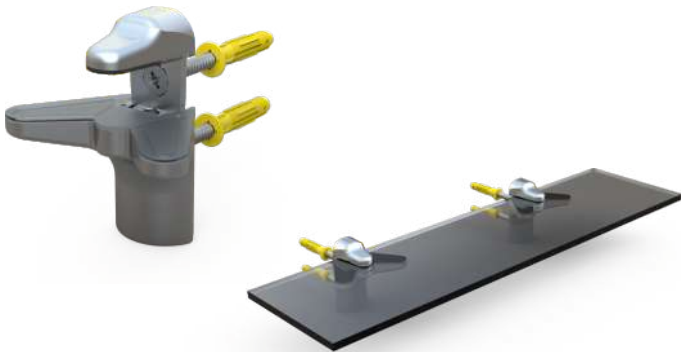

АРТИКУЛ	F	НАИМЕНОВАНИЕ	M			 Шт.	 Шт.
103-05-05	401, 421, 412	Полкодержатель для стеклянных полок «Бабочка»	Zamac	29 x 19 x 12	6,450 кг	2	20

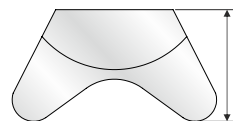
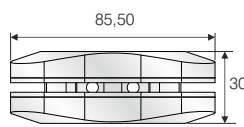

Артикул	F	Наименование	↑↓	L			шт.	шт.
104-01-62	301, 302	Нестор Ножка цокольной опоры с основанием h:100мм	-5 +25 мм	76-105 мм	40 x 40 x 50	10,720 кг	—	400
104-01-63		Нестор Ножка цокольной опоры с основанием h:120мм	-5 +25 мм	96-125 мм	59 x 39 x 40	12,000 кг	—	400
104-01-64		Нестор Ножка цокольной опоры с основанием h:150мм	-5 +25 мм	126-145 мм	60 x 40 x 52	13,400 кг	—	400
104-01-65		Нестор Крепежный элемент с 1-м распорным дюбелем	—	—	40 x 40 x 32	6,900 кг	—	400
104-01-66		Нестор Крепежный элемент	—	—	40 x 30 x 32	5,450 кг	—	400
104-01-67		Нестор Крепежный элемент с 3-мя дюбелями	—	—	39,5 x 39,5 x 35,5	15,800 кг	—	400
104-01-91		Нестор Заглушка основания	—	—	30 x 30 (пакет)	0,760 кг	—	400

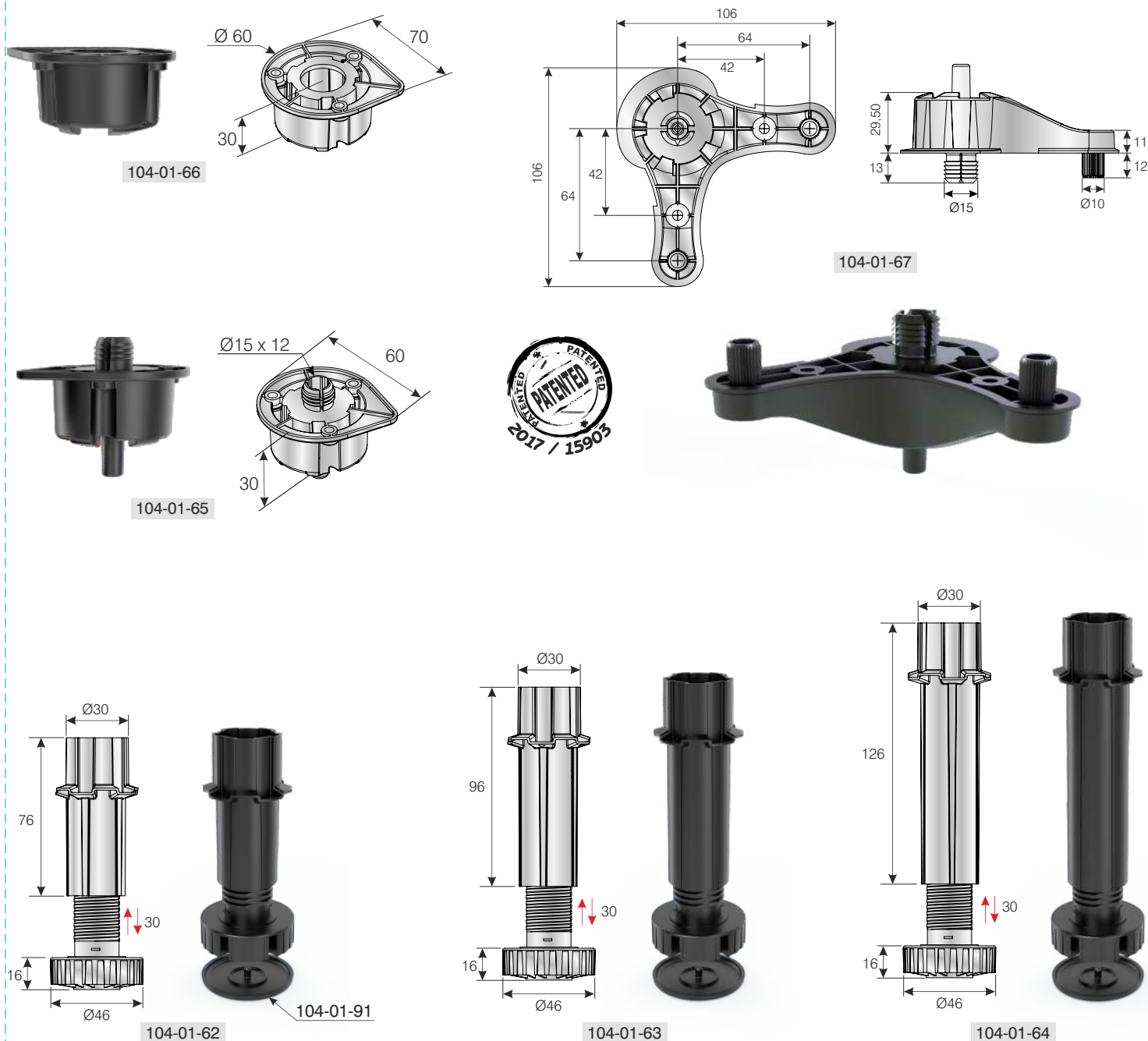

АРТИКУЛ	F	НАИМЕНОВАНИЕ	 LxWxH	 кг	 шт.	 шт.
104-92-02		Крепежный винт М10 (пластиковый)	29 x 19 x 13	1,000 кг	—	400
104-01-31	301, 302	Крепежный элемент	39,5 x 39,5 x 31,5	7,110 кг	—	400
104-01-32		Крепежный элемент ( для монтажа крепежным винтом М10 )	39,5 x 39,5 x 31,5	8,060 кг	—	400
104-01-33		Крепежный элемент ( эконом )	39,5 x 29,5 x 31	4,360 кг	—	400
104-01-34		Крепежный элемент ( прямоугольный с дюбелями )	59 x 39 x 39,5	12,490 кг	—	400
104-01-30		Крепежный элемент ( прямоугольный )	59 x 39 x 39,5	11,960 кг	—	400
104-01-35		Крепежный элемент ( с распорным дюбелем )	39,5 x 39,5 x 31,5	7,170 кг	—	400
104-01-45		Крепежный элемент ( для алюминиевых цокольных профилей )	40 x 40 x 43	7,950 кг	—	400



104-92-02 Пластиковый  
Крепежный винт М10  
( Используется для монтажа  
крепежного элемента  
104-01-32)

104-92-02



104-01-31

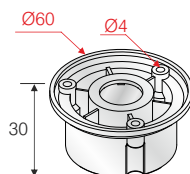

104-01-32

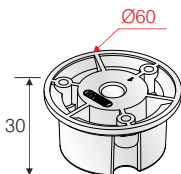

104-01-33

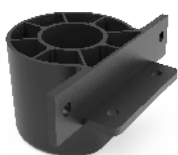
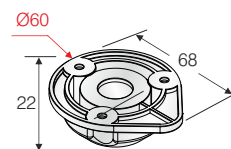

104-01-45

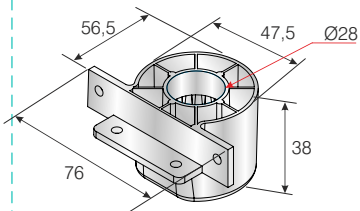

104-01-34

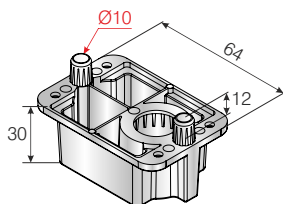

104-01-30

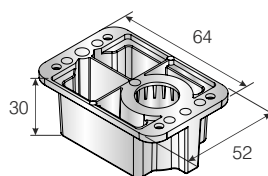

104-01-35

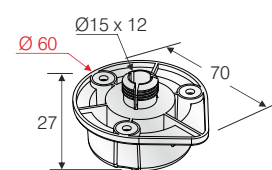

104-21-01 Ножка цокольной опоры с основанием  
80мм не используется с этой продукцией



АРТИКУЛ	F	НАИМЕНОВАНИЕ	↑↓	L	LxWxH	кг	шт.	шт.
104-01-21	301 302	Ножка цокольной опоры с основанием h:80мм	-5 +25 мм	75-105 мм	39,5 x 39,5 x 43	8,850 кг	—	400
104-01-22		Ножка цокольной опоры с основанием h:100мм	-5 +25 мм	95-125 мм	39,5 x 39,5 x 50	9,510 кг	—	400
104-01-23		Ножка цокольной опоры с основанием h:120мм	-5 +25 мм	115-145 мм	59 x 39 x 39,5	10,980 кг	—	400
104-01-24		Ножка цокольной опоры с основанием h:150мм	—	145-175 мм	59 x 39 x 51,5	12,540 кг	—	400
104-01-91		Заглушка основания	—	—	30 x 30 (пакет)	0,760 кг	—	400

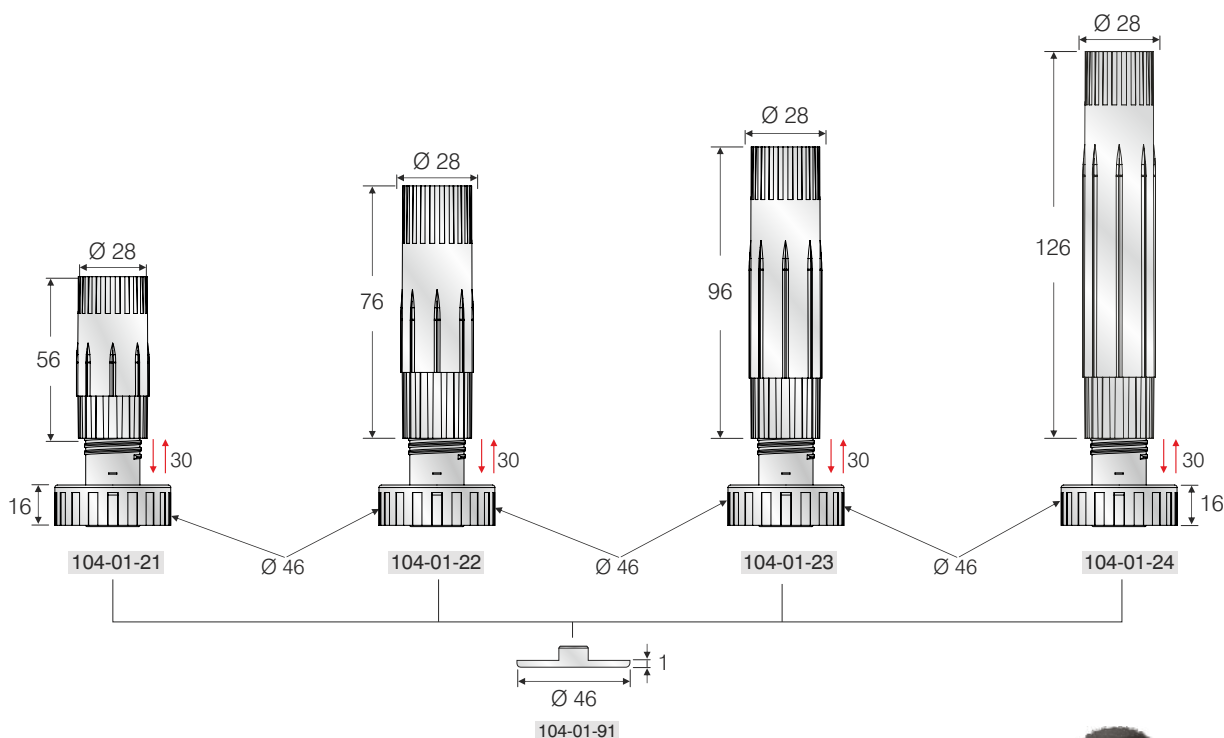

Крепежный элемент с распорным дюбелем не используется с этой продукцией  
**104-01-35**



104-01-21

Ножка 80 мм  
(75 - 105 мм)



104-01-22

Ножка 100 мм  
(95 - 125 мм)



104-01-23

Ножка 120 мм  
(115 - 145 мм)



104-01-24

Ножка 150 мм  
(145 - 175 мм)



104-01-91

АРТИКУЛ	F	НАИМЕНОВАНИЕ	↑↓	L	LxWxH	кг	Шт.	Шт.
104-01-28	301, 302	Ножка цокольной опоры с основанием (разборная) h:100-150мм	-5 +50 мм	100-150 мм	39,5 x 39,5 x 50	10,000 кг	—	400
104-01-33	301, 302	Крепежный элемент (эконом)	—	—	39,5 x 29,5 x 31	4,360 кг	—	400

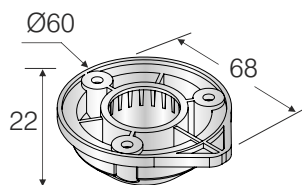

104-01-28

104-01-28 Ножка + Основание  
104-01-33 Крепежный элемент  
Ножка с крепежным элементом разборная  
(100 - 150 мм)

Ножка с крепежным элементом разборная

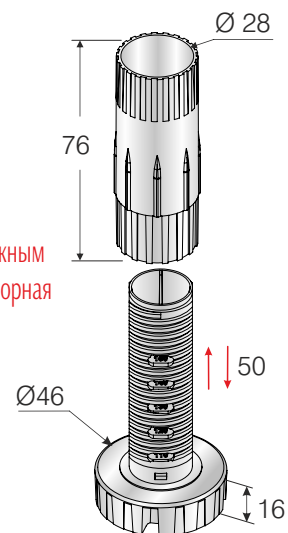

АРТИКУЛ	F	НАИМЕНОВАНИЕ	↑↓	L	LxWxH	кг	Шт.	Шт.
104-01-25	301, 302	Ножка цокольной опоры с основанием (литая) h:100-150мм	-5 +50 мм	100-150 мм	59 x 39 x 52,5	14,260 кг	—	400



104-01-25  
Ножка литая с крепежным элементом  
(100 - 150 мм)

Ножка литая с крепежным элементом

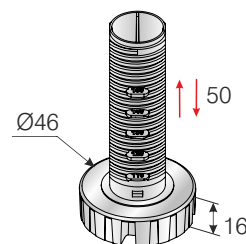
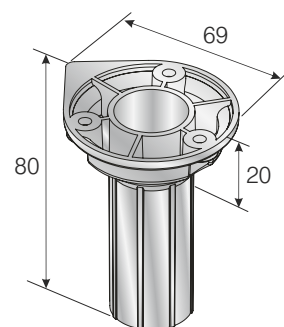

АРТИКУЛ	F	НАИМЕНОВАНИЕ	M	LxWxH	кг	шт.	шт.
104-93-06	301, 302	Клипса для ДСП (двойная) комплект	Пластик	59 x 39 x 39	6,200 кг	250	1.000
104-93-16		Клипса для пластикового и алюминиевого цоколя (двойная)		59 x 39 x 39	7,200 кг	250	1.000
104-93-03		Клипса для пластикового и алюминиевого цоколя (одинарная)		59 x 39 x 39	9,900 кг	400	4.000
104-93-05		Клипса для ДСП (одинарная) комплект		59 x 39 x 39	9,700 кг	400	2.000



104-93-16

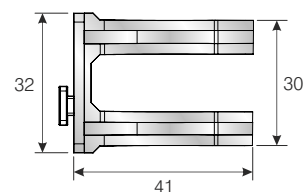
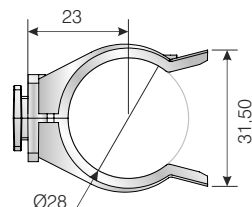

104-93-06

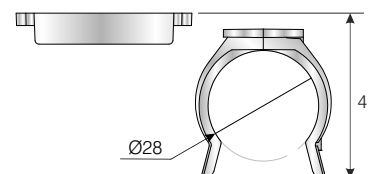
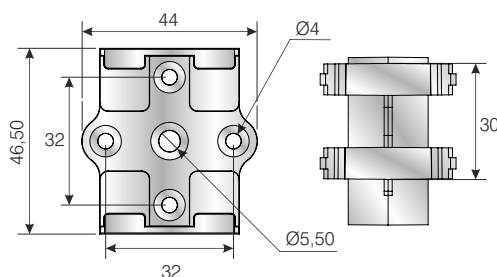

104-93-03

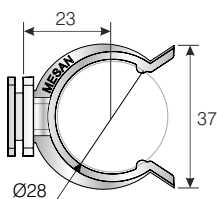

Клипса для пластикового  
и алюминиевого цоколя

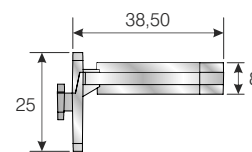

104-93-05

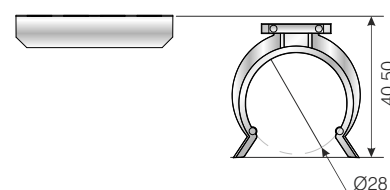
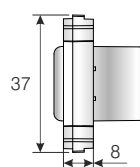
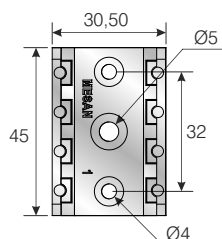

АТИКУЛ	F	НАИМЕНОВАНИЕ	М	Н				
105-91-16	302, 303	Держатель опорного профиля с двумя отверстиями	Пластик	18,5x31x55мм	29 x 19 x 25	3,400 кг	—	400
105-91-19	302, 303	Держатель опорного профиля с двумя отверстиями и каналом	Пластик	18,5x31x55мм	29 x 19 x 28	4,200 кг	—	250 компл.
111-26-00	601	Опорный профиль под мойку (с каналом)	Алюминий	В зависимости от заказа	В зависимости от заказа	1mt = 0,196 кг	В зависимости от заказа	В зависимости от заказа
111-19-00	601	Опорный профиль под мойку (без канала )	Алюминий	В зависимости от заказа	В зависимости от заказа	1mt = 0,196 кг	В зависимости от заказа	В зависимости от заказа



105-91-16

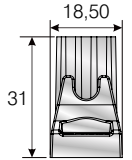
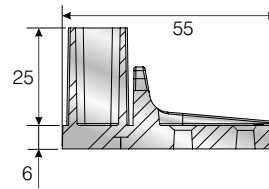

105-91-19

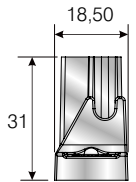
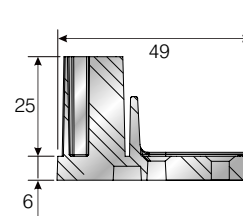

111-26-00

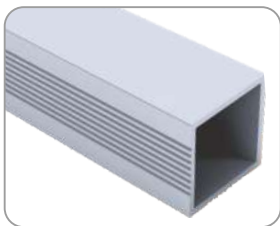
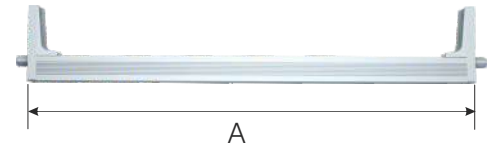
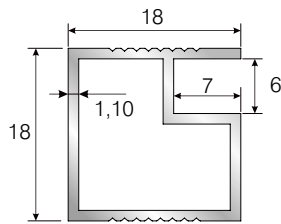

111-19-00

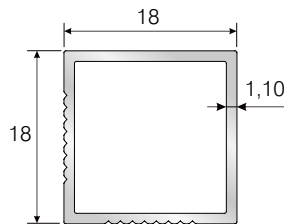

"H" Module	A
450 мм	414 мм
600 мм	564 мм
900 мм	864 мм
1200 мм	1164 мм

\* Chipboard for 18мм

\* По вопросу нестандартных размеров обратитесь к вашему торговому представителю



АРТИКУЛ	F	НАИМЕНОВАНИЕ	M				
105-02-24	403	Подвес для шкафа (под присадку)	Металл	29 x 19 x 19	10,700 кг	—	25
105-02-25		Подвес для шкафа (под саморез)	Металл	29 x 19 x 19	10,300 кг	—	25
105-02-26	302, 303	Крышка для подвеса (угловая)	Пластик	29 x 19 x 13	1,050 кг	—	50

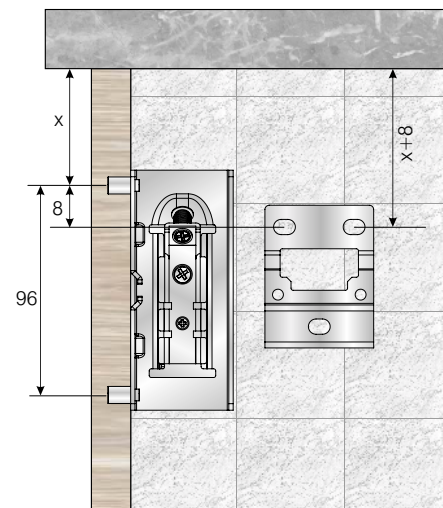
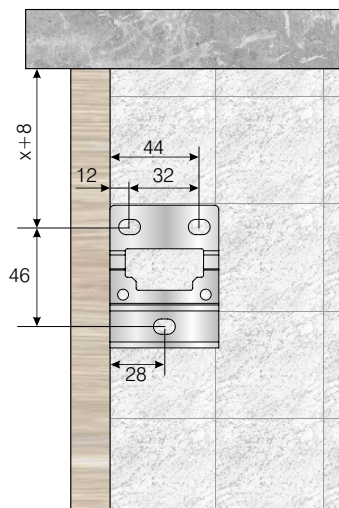
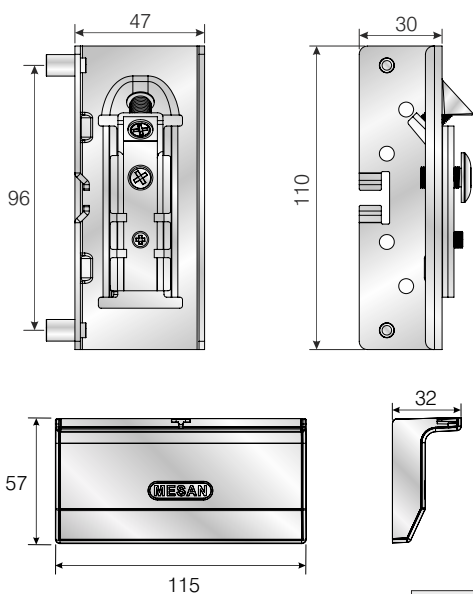
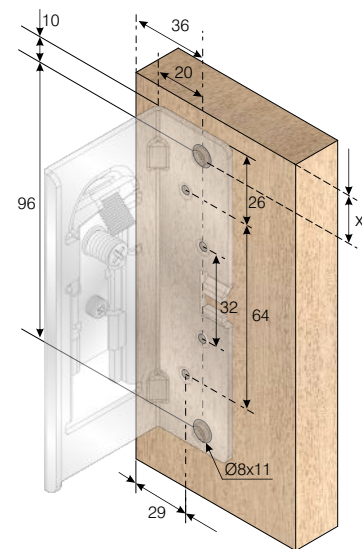
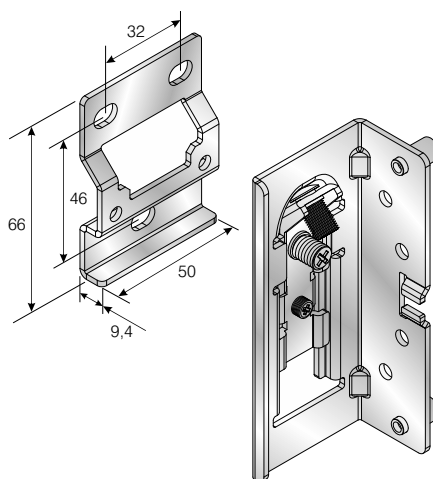
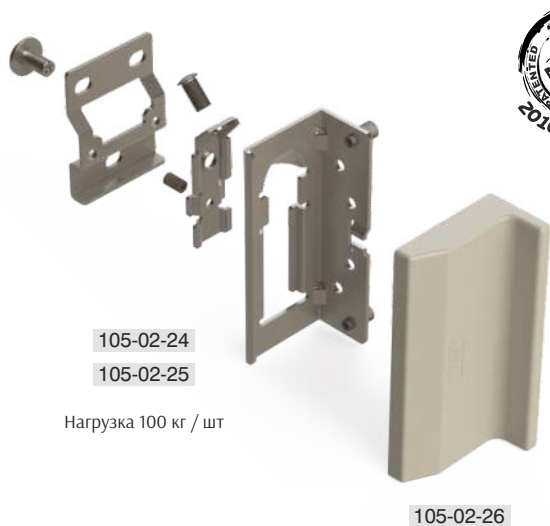

Комплектующие для монтажа

4x16		x 8
5,5x60		x 6
8x50		x 6

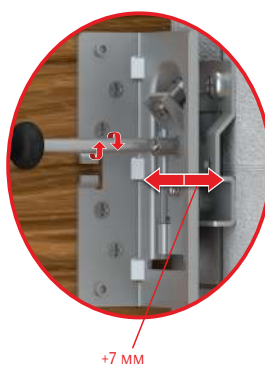
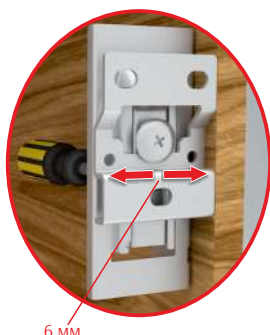
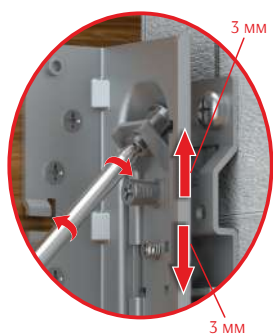



АРТИКУЛ	F	НАИМЕНОВАНИЕ	M	 LxWxH	 кг	 шт.	 шт.
105-02-31	302, 303	Подвес для шкафа (потайной) <b>комплект (✳)</b>	Металл	30 x 20 x 25	9,900 кг	—	25
105-02-28	403	Подвес для шкафа потайной ( <b>правый + левый</b> )		30 x 20 x 30	13,400 кг	—	50
105-03-20	403	Пластина для потайного крепления подвеса шкафов - (одинарная)		30 x 19 x 19	12,750 кг	—	100 шт.
105-03-21	403	Пластина для потайного крепления подвеса шкафов - (двойная)		30 x 19 x 13	9,400 кг	—	200
102-91-17	302, 303	Крышка (пластиковая)	Пластик	30 x 19 x 13	1,400 кг	—	500



105-02-28



Нагрузка 100 кг / шт

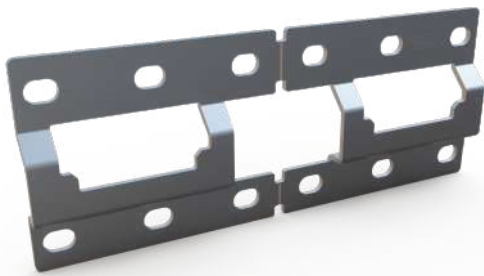
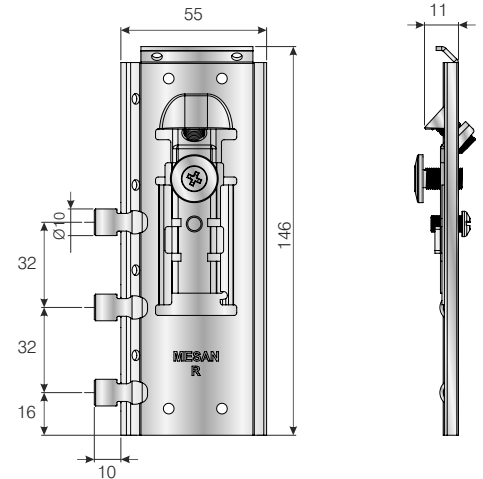

105-03-20



105-03-21



102-91-17

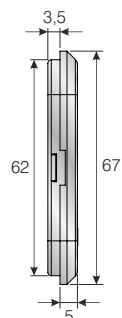
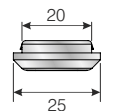
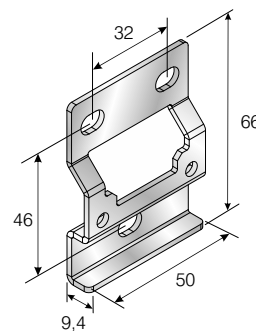
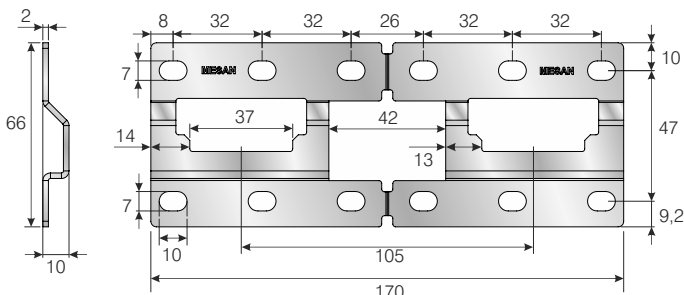



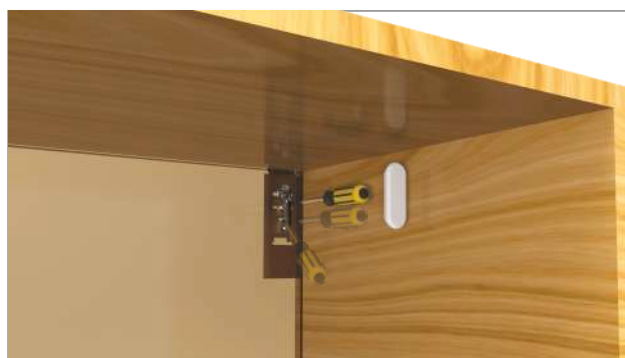
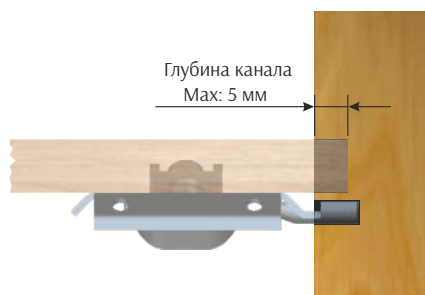
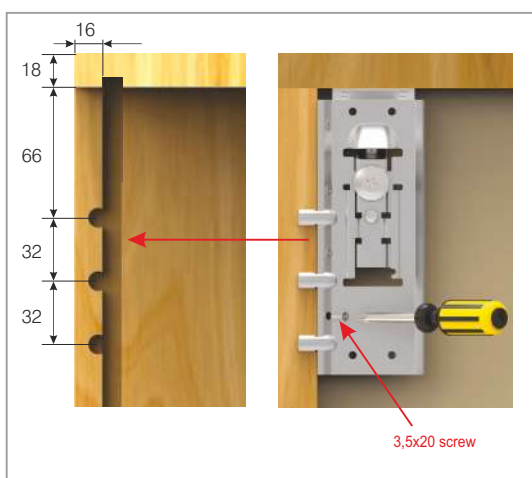
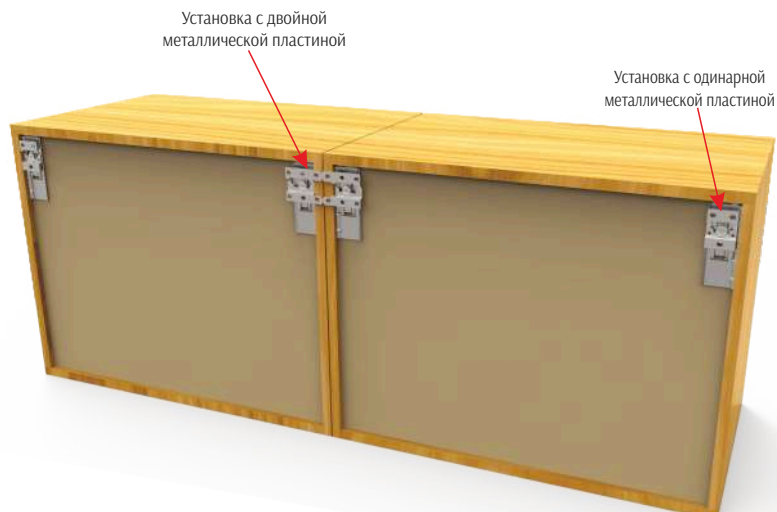
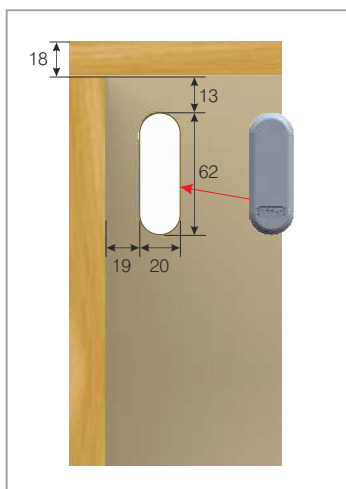

(✳) - комплект состоит из следующих кодов:  
 -105-02-28 - 2 шт  
 -105-03-20 - 1 шт  
 -102-91-17 - 2 шт

Крепление для навески шкафов потайное с 3-мя дюбелями

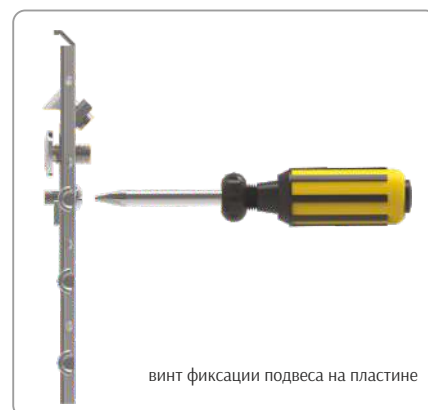
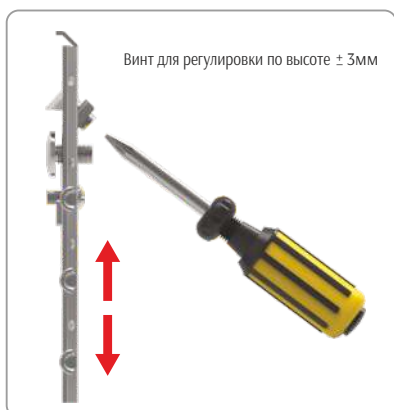
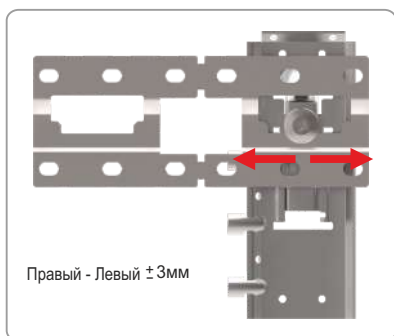

- При отсутствии соединения с верхней панелью, крепление следует монтировать к верхней трети корпуса шкафа!
- Нагрузка 100 кг / шт



АРТИКУЛ	F	НАИМЕНОВАНИЕ	M	 LxWxH	 кг	 Шт.	 Шт.
105-02-13	403	Подвес угловой для навесных тумб (с крепежом)	Металл	29 x 19 x 30	13,300 кг	—	50
105-02-14	403	Подвес угловой для навесных тумб (с крепежом) Эконом	Металл	29 x 19 x 30	11,450 кг	—	50

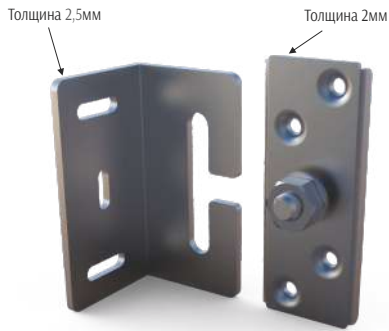

105-02-13

Нагрузка 100 кг

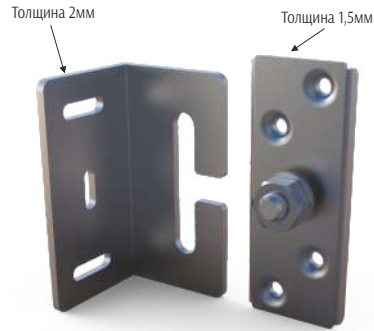

105-02-14

Нагрузка 80 кг

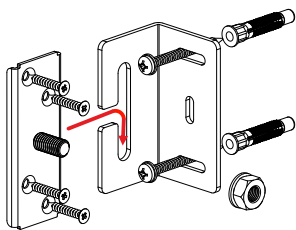
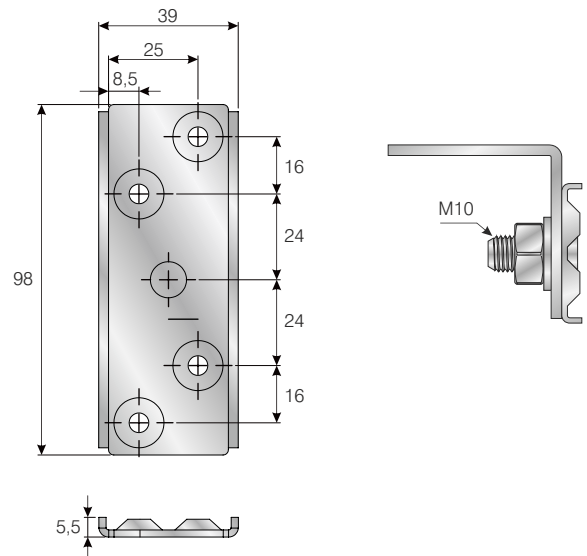
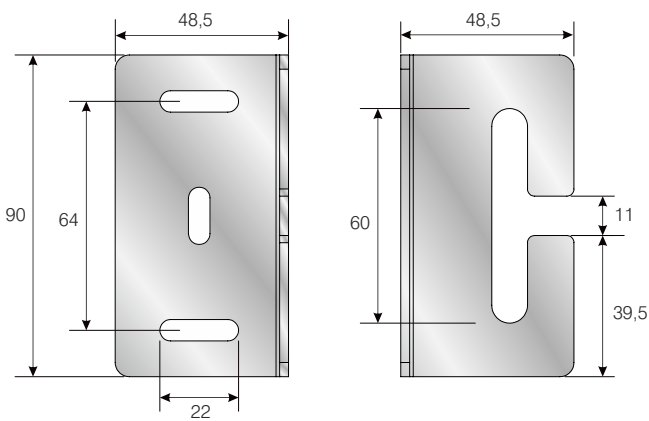

Комплектующие для монтажа		
4x16		x 4
5,5x60		x 2
8x50		x 2



АРТИКУЛ	F	НАИМЕНОВАНИЕ	M				
105-02-33	301, 302, 303, 304, 305, 306	Force Навес для кухонного шкафа типа "L"	Металл+Пластик	29 x 19 x 25	15,350 кг	80	400

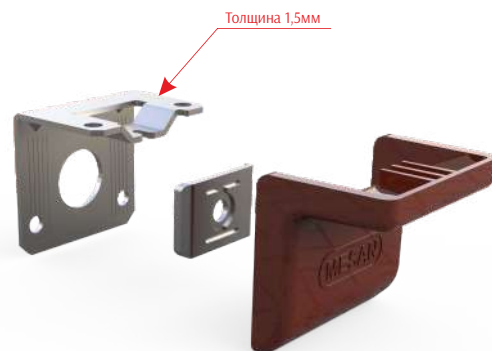
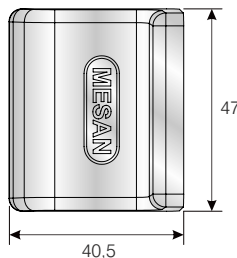
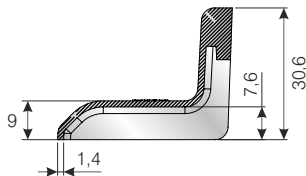

АРТИКУЛ	F	НАИМЕНОВАНИЕ	M				
105-02-01	301, 302, 303, 304, 305, 306	Навес для кухонного шкафа типа "L"	Металл + Пластик	30 x 20 x 28	13,750 кг	—	300
105-02-02			30 x 20 x 28	15,750 кг	—	300	



105-02-01: Толщина 1,2 мм  
105-02-02: Толщина 1,5мм



АРТИКУЛ	F	НАИМЕНОВАНИЕ	M				
105-03-10	403	Ответная пластина навеса для кухонных шкафов (усиленная)	100x34,5x2мм	29 x 19 x 30	19,500 кг	250	500

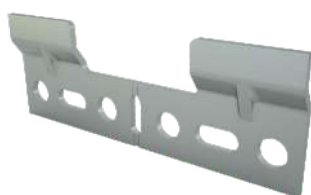

Толщина 2мм

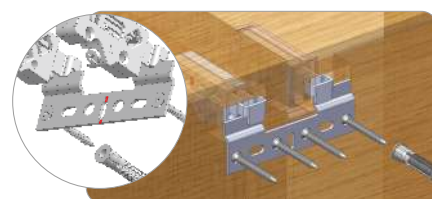
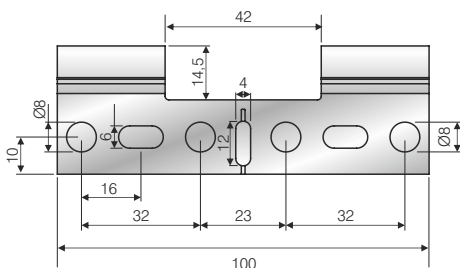

АРТИКУЛ	F	НАИМЕНОВАНИЕ	M	 LxWxH	 кг	 шт.	 шт.
105-02-23	103, 401, 701	Механизм поворотного шкафа	Металл	40 x 26 x 26	13,650 кг	-	30

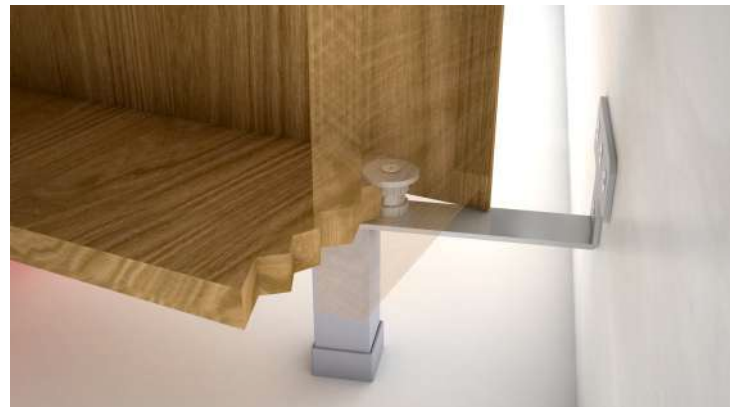
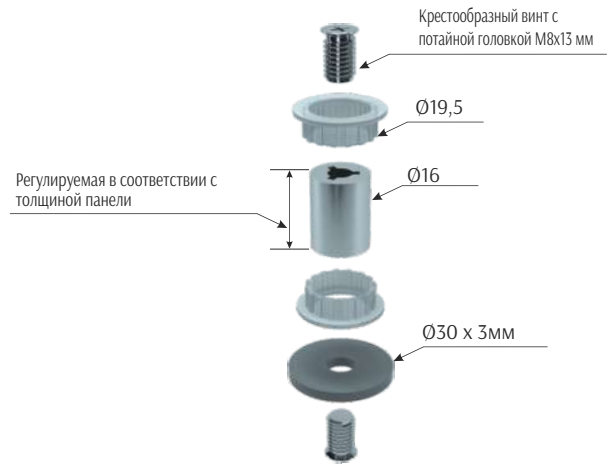
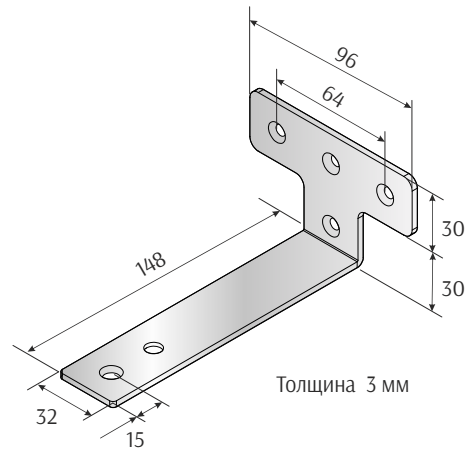



АРТИКУЛ	F	НАИМЕНОВАНИЕ	D	LxWxH	кг	Шт.	Шт.
105-81-14	309	FreeTray 2	200 x 500 x 485 мм	23 x 30 x 25	3,300 кг	-	10

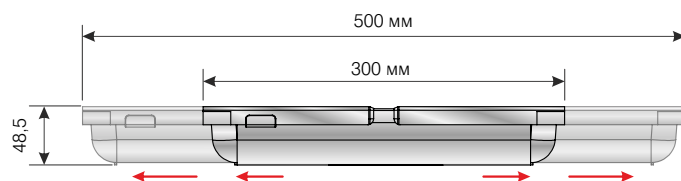

Для просмотра  
видео продукции  
сосканируйте код QR

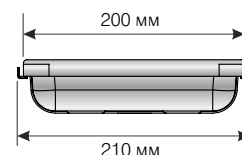

**FREE TRAY**



● Особый дизайн лотка "FreeTray" обеспечивает соединение частей друг с другом благодаря специальным защелкам.

● Ножки также имеют функцию стопора и соединения между частями.

● Внутренние знаки указывают максимальные уровни открытия и закрытия.

■ Ниже приведены конфигурации использования "FreeTray"

■ FreeTray позволяет производить безграничные конфигурации.

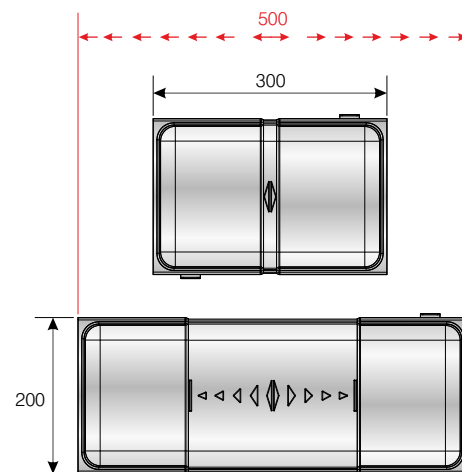
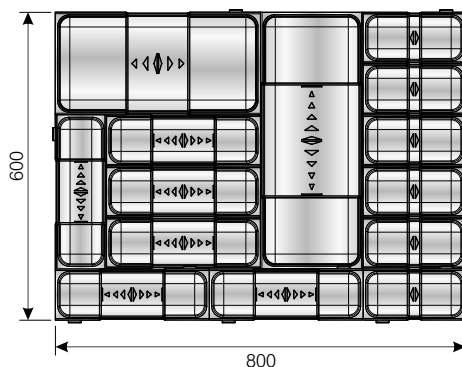
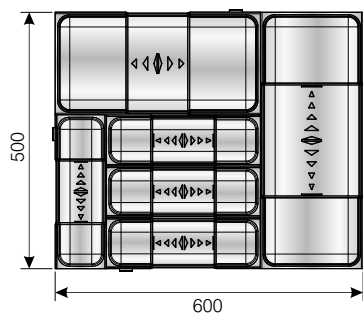

Артикул	F	Наименование	D	 LxWxH	 кг	 шт.	 шт.
105-81-13	309	Freetray 1	100 x 300 x 485 мм	20 x 34 x 25	3,830 кг	-	30

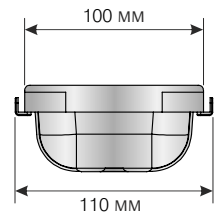
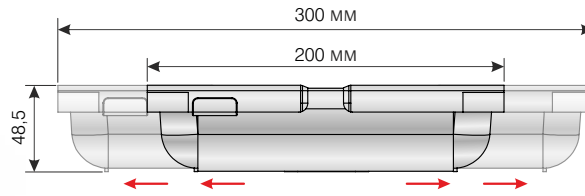

Для просмотра  
видео продукции  
сосканируйте  
код QR

**FREETRAY**



● Особый дизайн лотка "FreeTray" обеспечивает соединение частей друг с другом благодаря специальным защелкам.

● Ножки также имеют функцию стопора и соединения между частями.

● Внутренние знаки указывают максимальные уровни открытия и закрытия.

■ Ниже приведены конфигурации использования "FreeTray"

■ FreeTray позволяет производить безграничные конфигурации.

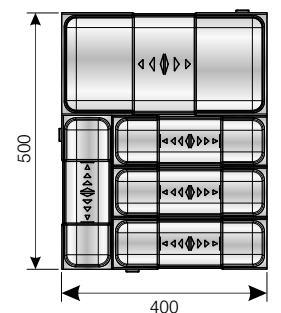
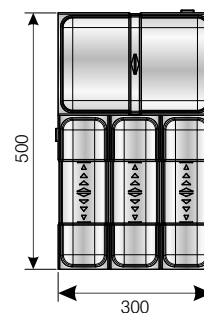
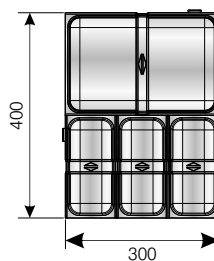
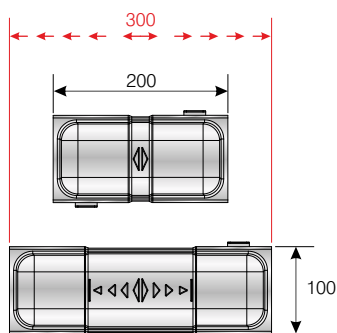

Артикул	F	Наименование	Ширина	Глубина	Высота	ЛxWxH	кг	шт.	шт.
105-83-01	309	TRAYBOND 107 мм с одним отделом	107 мм	480 - 436 мм	45 мм	-	105 gr	-	-
105-83-02		TRAYBOND 107 мм с двойным отделом	107 мм	480 - 436 мм	45 мм	-	108 gr	-	-
105-83-03		TRAYBOND 107 мм с тройным отделом	107 мм	480 - 436 мм	45 мм	-	111 gr	-	-
105-83-04		TRAYBOND 157 мм с одним отделом	157 мм	480 - 436 мм	45 мм	-	135 gr	-	-
105-83-05		TRAYBOND 157 мм с двойным отделом	157 мм	480 - 436 мм	45 мм	-	141 gr	-	-
105-83-06		TRAYBOND 157 мм с тройным отделом	157 мм	480 - 436 мм	45 мм	-	147 gr	-	-
105-83-07		TRAYBOND 292 мм	292 - 248 мм	480 - 436 мм	45 мм	-	264 gr	-	-
105-83-08		TRAYBOND 392 мм	392 - 348 мм	480 - 436 мм	45 мм	-	369 gr	-	-
105-83-09		TRAYBOND 442 мм	442 - 398 мм	480 - 436 мм	45 мм	-	399 gr	-	-
105-83-10		TRAYBOND 542 мм	542 - 498 мм	480 - 436 мм	45 мм	-	507 gr	-	-
105-83-11		TRAYBOND 642 мм	642 - 598 мм	480 - 436 мм	45 мм	-	615 gr	-	-
105-83-12		TRAYBOND 742 мм	742 - 698 мм	480 - 436 мм	45 мм	-	723 gr	-	-
105-83-13		TRAYBOND 842 мм	842 - 798 мм	480 - 436 мм	45 мм	-	831 gr	-	-
105-83-14		TRAYBOND 942 мм	942 - 898 мм	480 - 436 мм	45 мм	-	903 gr	-	-
105-83-15		TRAYBOND 1042 мм	1042 - 998 мм	480 - 436 мм	45 мм	-	1.011 gr	-	-
105-83-16		TRAYBOND 1142 мм	1142 - 1098 мм	480 - 436 мм	45 мм	-	1.119 gr	-	-

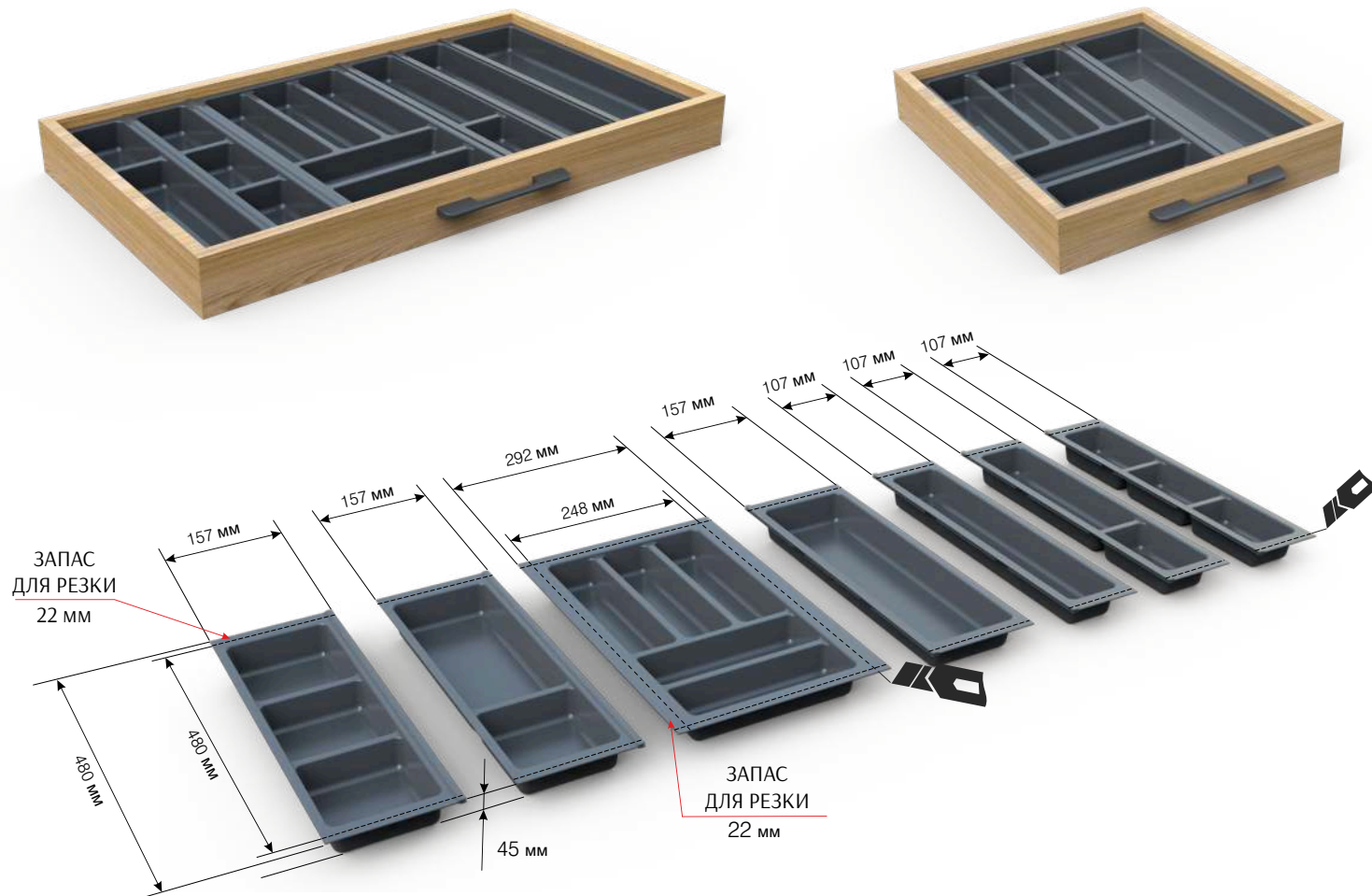

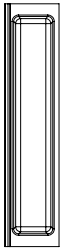

105-83-01

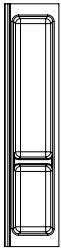

105-83-02

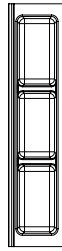

105-83-03

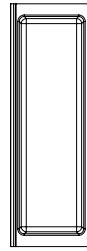

105-83-04

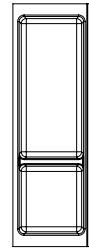

105-83-05

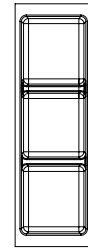

105-83-06

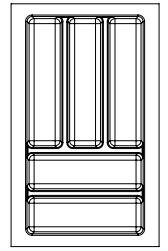

105-83-07

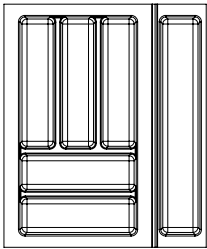

105-83-08

для модуля 45

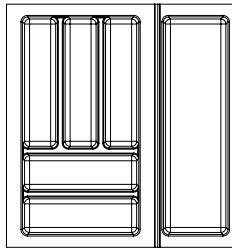

105-83-09

для модуля 50

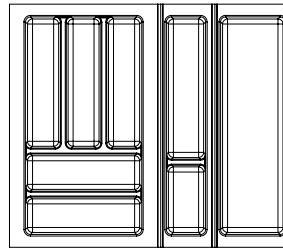

105-83-10

для модуля 60

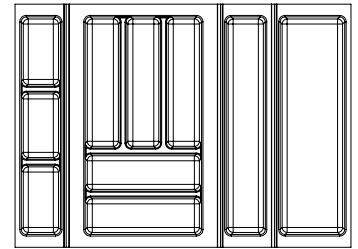

105-83-11

для модуля 70

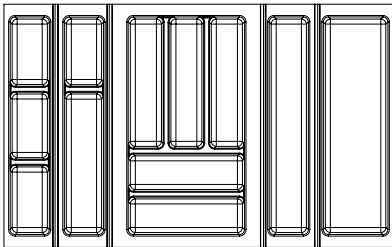

105-83-12

для модуля 80

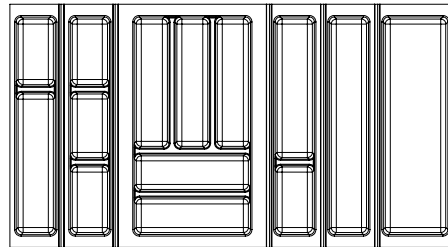

105-83-13

для модуля 90

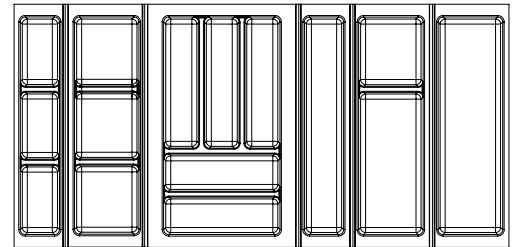

105-83-14

для модуля 100

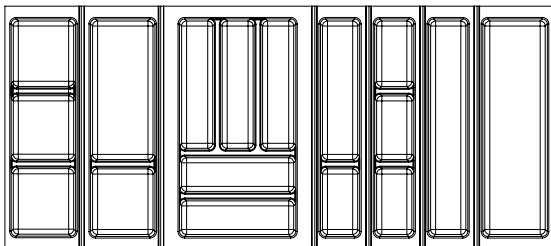

105-83-15

для модуля 110

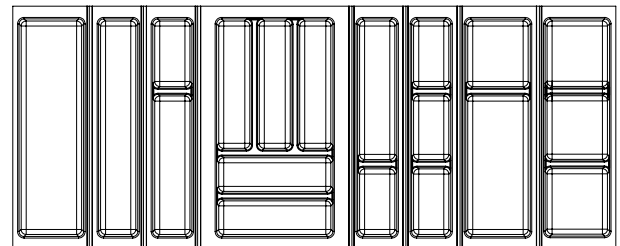

105-83-16

для модуля 120



АРТИКУЛ	F	НАИМЕНОВАНИЕ	M	 LxWxH	 кг	 шт.	 шт.
105-91-20	302, 303, 309	Ограничитель сифона с лотками	Пластик	52 x 49 x 51	8,520 кг	-	12
105-91-21	302, 303, 309	Ограничитель сифона с лотками и крышками	Пластик	52 x 49 x 51	10,000 кг	-	12

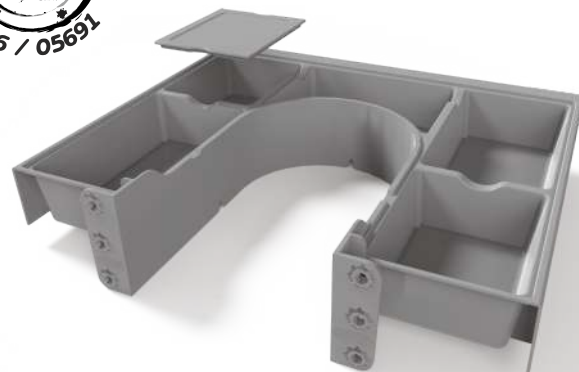

105-91-20

105-91-21

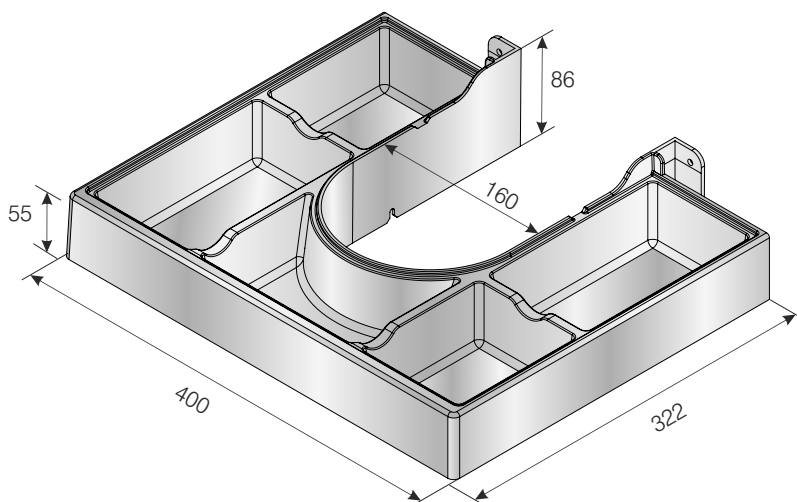
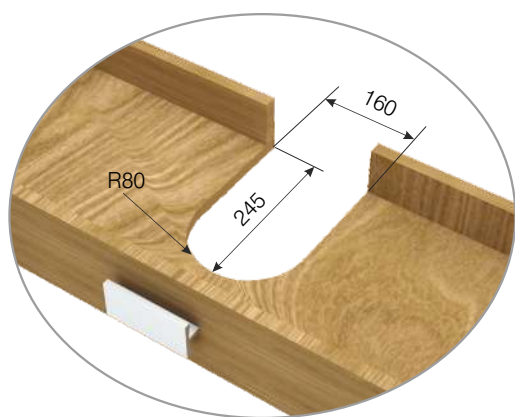



АРТИКУЛ	F	НАИМЕНОВАНИЕ	D			Шт.	Шт.
105-91-01	302, 303, 309	Ограничитель сифона U-образный (пластиковый)	—	59 x 39 x 39	15,950 кг	20	100



105-91-01..

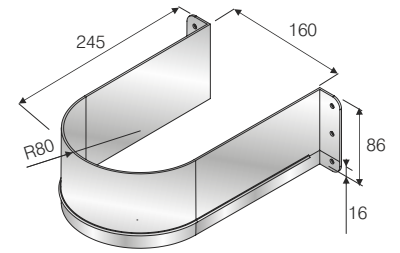
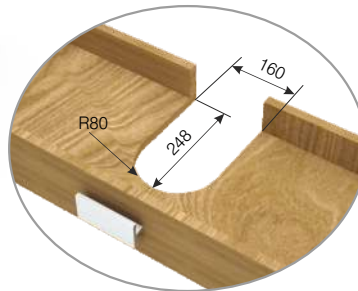

Награда за лучший дизайн  
в категории  
соединительная фурнитура

АРТИКУЛ	F	НАИМЕНОВАНИЕ	D			Шт.	Шт.
105-91-10	302, 303, 309	Ограничитель сифона U-образный (вертикальный)	18 мм	39,5 x 29,5 x 31	3,110 кг	10	100
105-91-11	302, 303, 309		16 мм	39,5 x 29,5 x 31	2,600 кг	10	100

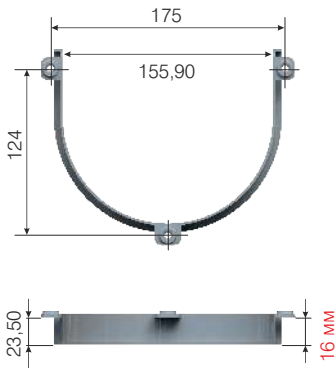

105-91-11  
16 мм

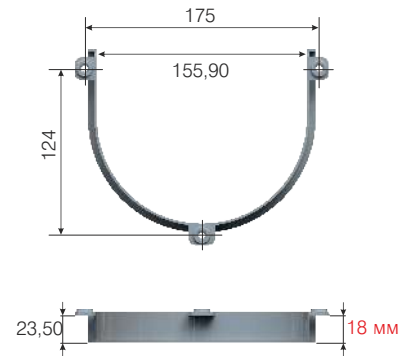
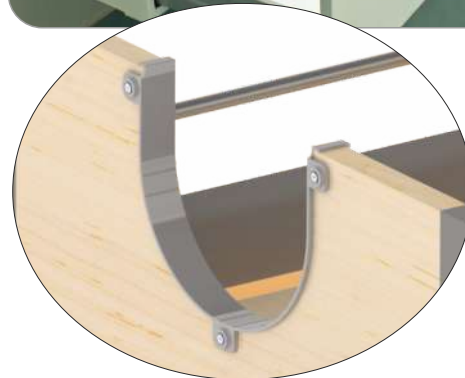

105-91-10  
18 мм



АРТИКУЛ	F	НАИМЕНОВАНИЕ	M			 шт.	 шт.
105-91-02	302, 303, 309,	Ограничитель сифона П-образный 200мм	Пластик	39,5 x 39,5 x 35,5	6,600 кг	-	24
105-91-03		Ограничитель сифона П-образный 300мм	Пластик	39,5 x 39,5 x 35,5	7,150 кг	-	24
105-91-07		Ограничитель сифона П-образный 340мм	Пластик	39,5 x 39,5 x 35,5	6,310 кг	-	20
105-91-08		Ограничитель сифона П-образный 440мм	Пластик	39,5 x 39,5 x 35,5	6,930 кг	-	20
105-91-09		Ограничитель сифона П-образный 540мм	Пластик	39,5 x 39,5 x 35,5	7,430 кг	-	20

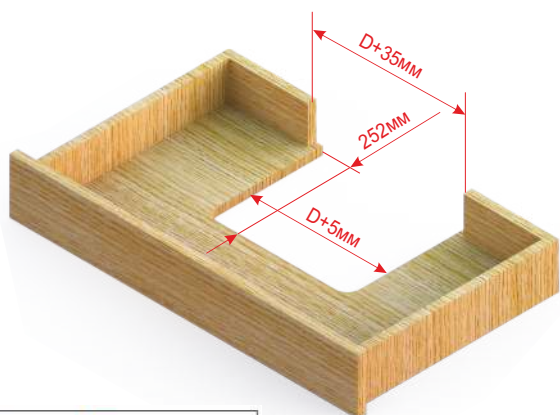
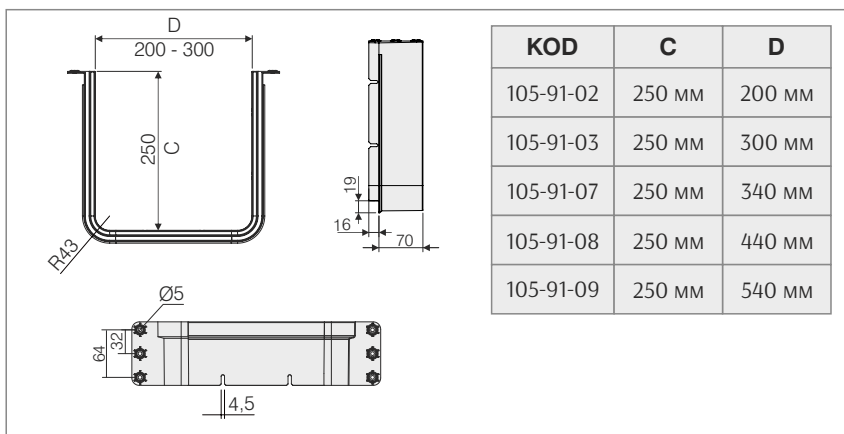

Код: 105-91-02 - 105-91-03 - 105-91-07  
105-91-08 - 105-91-09  
пластиковый ограничитель  
сифона П-образный  
200-300-340-440-540мм

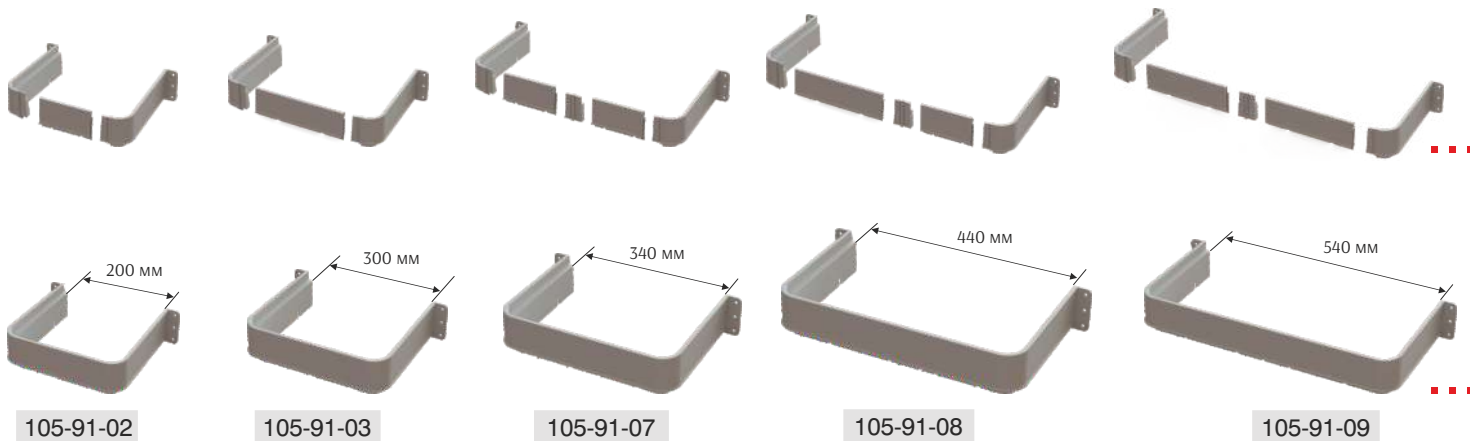
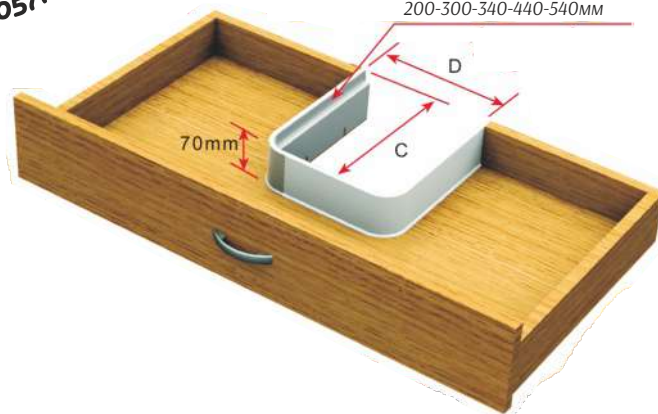

Артикул	F	Наименование	М	 LxWxH	 кг	 шт.	 шт.
105-91-04	302, 303	Профиль разделительный h:70mm L:3000mm	Пластик	305 x 25 x 6	12,000 кг	-	20
105-91-05	302, 303	Соединительный элемент Т-образный	Пластик	-	-	-	В зависимости от заказа
105-91-06	302, 303	Соединительный элемент П-образный	Пластик	-	-	-	В зависимости от заказа

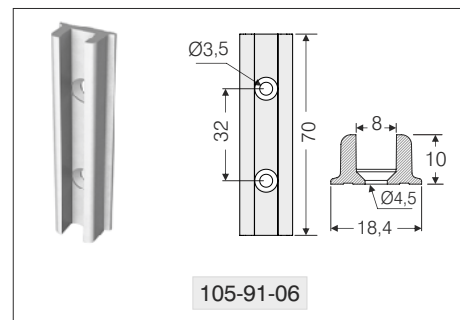
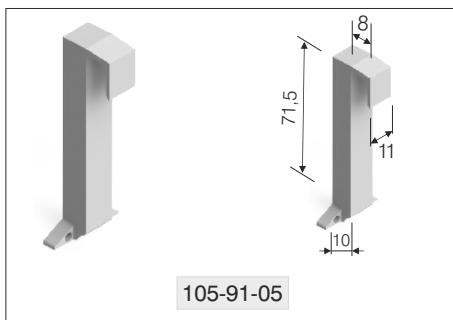
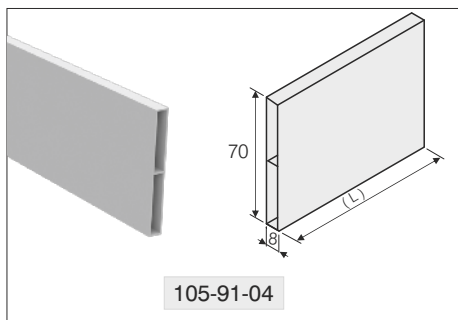

Код: 105-91-06  
соединительный элемент П-образный

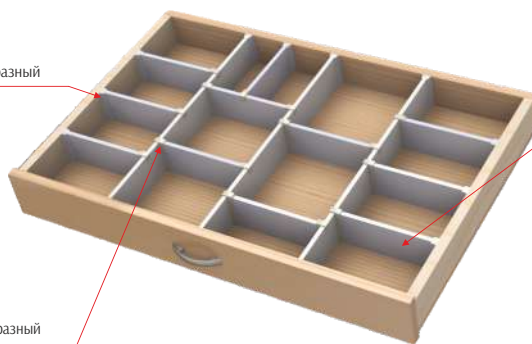

Код: 105-91-04  
Профиль разделительный пластиковый

Код: 105-91-05  
соединительный элемент Т-образный

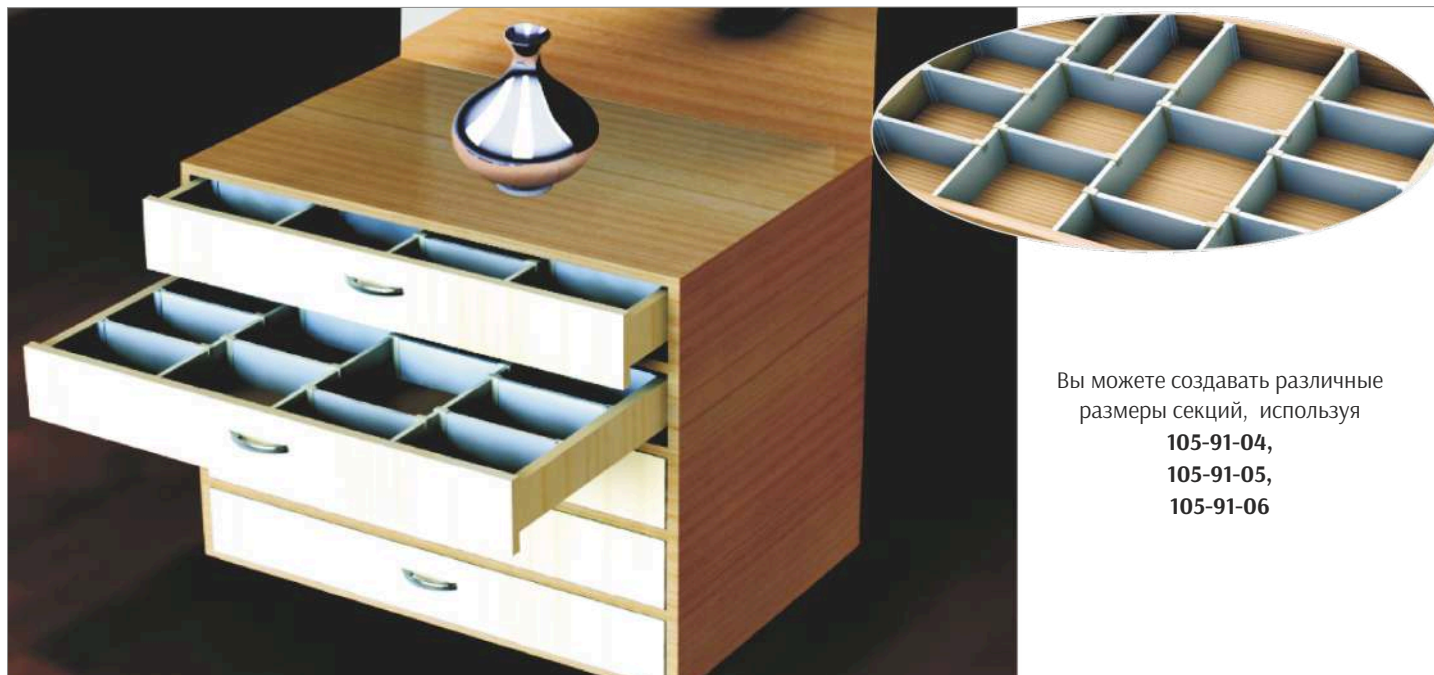
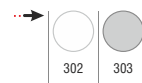

Вы можете создавать различные  
размеры секций, используя  
**105-91-04,**  
**105-91-05,**  
**105-91-06**

АРТИКУЛ	F	НАИМЕНОВАНИЕ	M	 LxWxH	 кг	 шт.	 шт.
105-71-03	302, 303, 344	Mesbin Ведро для мусора 11л.	Пластик	59 x 30 x 99	8,755 кг	-	6



**MESbin**  
11 LT



\* Заказ принимается кратно коробкам

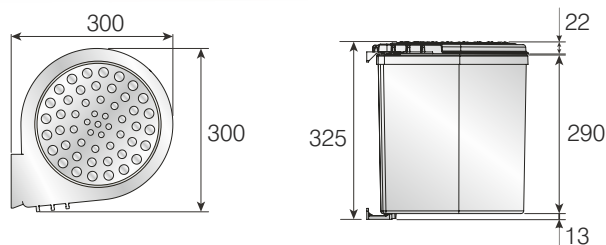

**ВЕДРО ДЛЯ МУСОРА**

- Автоматически открывающаяся крышка (без нити)
- Материал: полипропилен
- Объем 11 литров
- Цвет: серый, белый, бежевый
- Простая система установки (схема для монтажа внутри.)

АРТИКУЛ	F	НАИМЕНОВАНИЕ	M	 LxWxH	 кг	 шт.	 шт.
105-71-04	302, 303, 344	Mesbin Ведро для мусора бл.	Пластик	74 x 34 x 74	8,250 кг	-	9



**MESbin**  
6 LT

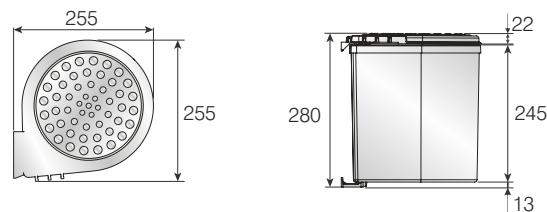

**ВЕДРО ДЛЯ МУСОРА**

- Автоматически открывающаяся крышка (без нити)
- Материал: полипропилен
- Объем: 6 литров.
- Антистатическое свойство.
- Гарантия 3 года.
- Цвет: серый, белый, бежевый
- Простая система установки (схема для монтажа внутри.)



КУХНЯ



ВАННАЯ КОМНАТА



АПТЕКА



БОЛЬНИЦА



ЛАБОРАТОРИЯ



ОТЕЛИ



ЯХТЫ

“ Специальный дизайн для использования в узких пространствах. ”



АРТИКУЛ	F	НАИМЕНОВАНИЕ	M	 LxWxH	 кг	 шт.	 шт.
105-71-08	302, 303, 309	Комплект - боковин для корзины	Пластик	52 x 41 x 64	9,000 кг	-	20

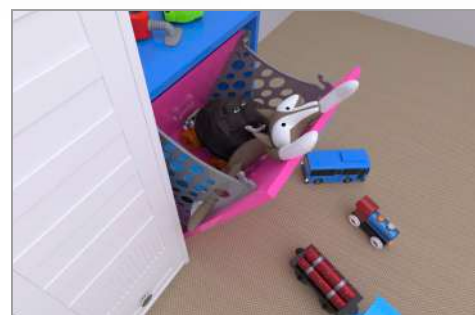
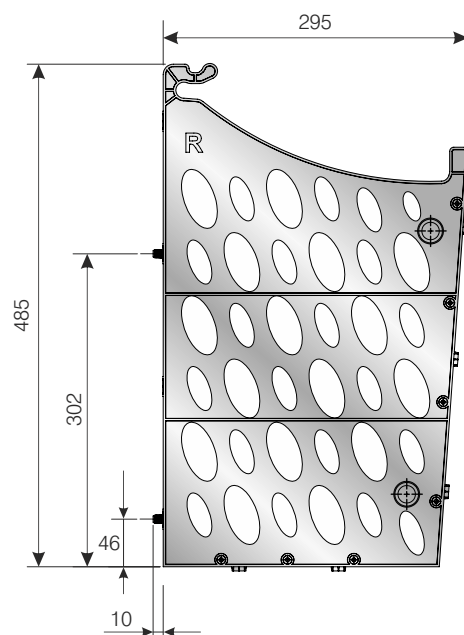



► СХЕМА МОНТАЖА

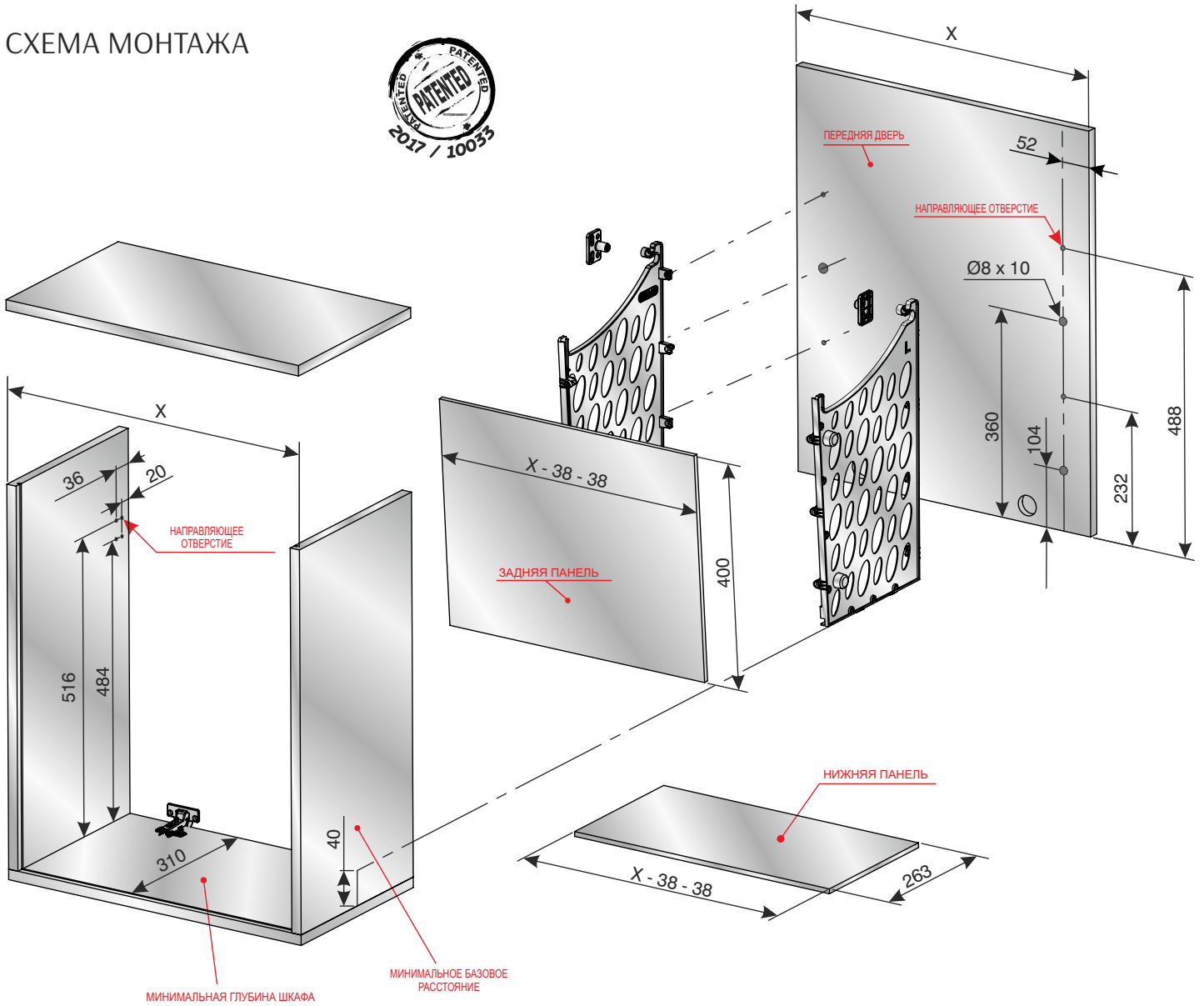

Артикул	F	Наименование	М						
105-71-06	300, 302-303 309-344	Handy Mate Контейнер универсальный для хранения	5 lt	(С креплениями для монтажа и решеткой)	Пластик	53,5 x 40 x 35	4,965 кг	–	8
105-71-07		Handy Mate Контейнер универсальный для хранения	5 lt		Пластик	53,5 x 40 x 35	4,930 кг	–	8

\* Заказ принимается кратно коробкам



105-71-06

*Anti-Bacterial*



Подходит для пищевых продуктов



105-71-07

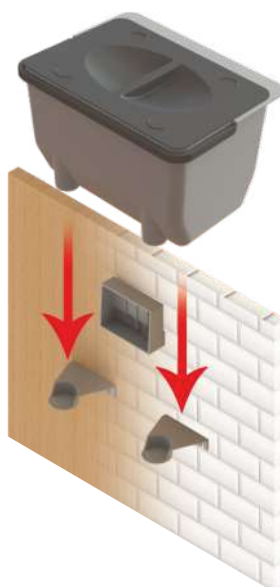
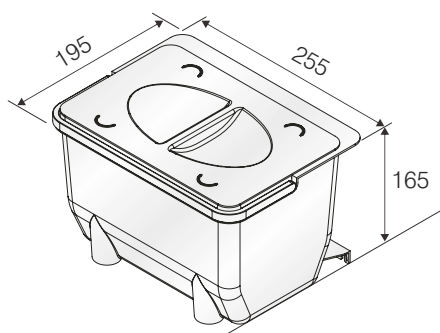

Артикул и код цвета	
105-71-06-300-00 105-71-07-300-00	Корпус полупрозрачный; крышка полупрозрачная
105-71-06-300-02 105-71-07-300-02	Корпус полупрозрачный; крышка белая
105-71-06-300-03 105-71-07-300-03	Корпус полупрозрачный; крышка серая
105-71-06-300-49 105-71-07-300-49	Корпус полупрозрачный; крышка зеленая
105-71-06-302-00 105-71-07-302-00	Корпус белый, крышка полупрозрачная
105-71-06-302-02 105-71-07-302-02	Корпус белый, крышка белая
105-71-06-302-49 105-71-07-302-49	Корпус белый, крышка зеленая
105-71-06-303-00 105-71-07-303-00	Корпус серый, крышка полупрозрачная
105-71-06-303-03 105-71-07-303-03	Корпус серый, крышка серая
105-71-06-303-09 105-71-07-303-09	Корпус серый, крышка серая -антрацит
105-71-06-309-03 105-71-07-309-03	Корпус серый -антрацит, крышка серая
105-71-06-309-09 105-71-07-309-09	Корпус серый-антрацит, крышка серая-антрацит
105-71-06-344-06 105-71-07-344-06	Корпус бежевый; крышка коричневая





АРТИКУЛ	F	НАИМЕНОВАНИЕ	M	D	LxWxH	кг	шт.	шт.
106-01-04	301	Поворотный механизм под ТВ	Пластик	Ø300	40 x 30 x 25	6,500 кг	-	20

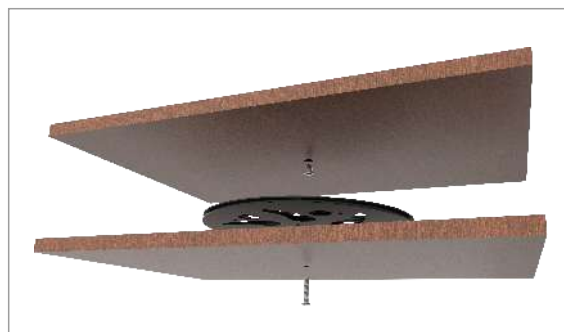
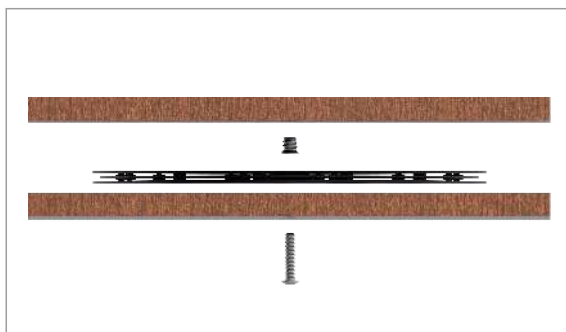
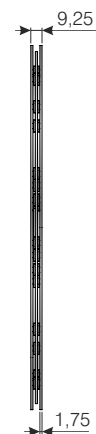
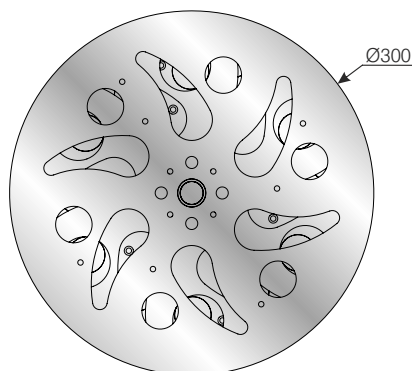
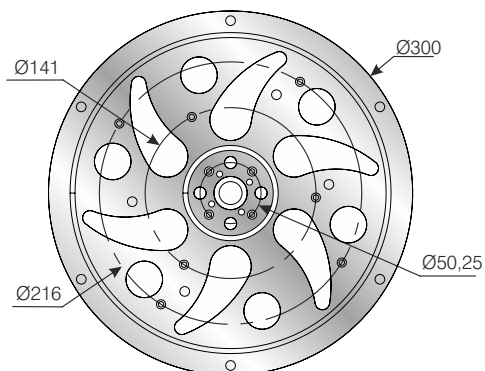

Нагрузка 80. кг / шт



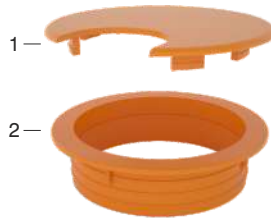

АРТИКУЛ	F	НАИМЕНОВАНИЕ	M	D	 LxWxH	 кг	 Шт.	 Шт.
109-02-01	301, 302, 303, 304, 305, 306, 307	Заглушка компьютерная (эконом)	Пластик	Ø72x17мм	59 x 39 x 39	8,200 кг	100	500



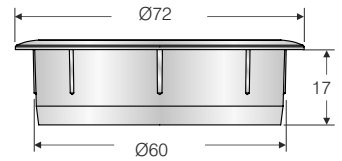



Производится с логотипом в соответствии с объемом заказа.

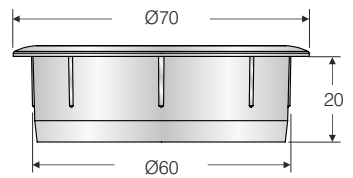

АРТИКУЛ	F	НАИМЕНОВАНИЕ	M	D	 LxWxH	 кг	 Шт.	 Шт.
109-02-02	301, 302, 303, 304, 305, 306, 307	Заглушка компьютерная (с крышкой)	Пластик	Ø70x20мм	59 x 39 x 39	8,780 кг	100	500







АРТИКУЛ	F	НАИМЕНОВАНИЕ	M	D	 LxWxH	 кг	 Шт.	 Шт.
109-02-04	301, 302, 303, 304, 306, 501	Заглушка компьютерная (квадратная)	Пластик	76x76мм	60 x 40 x 40	9,880 кг	-	400

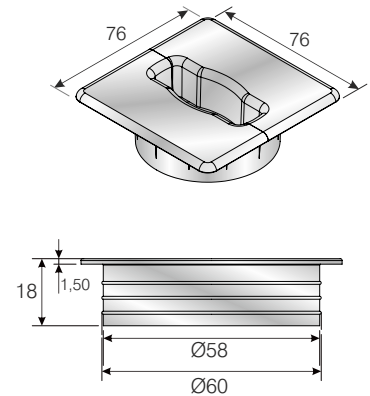

Возможно изготовление на заказ 2 комбинируемых цвета



АРТИКУЛ	F	НАИМЕНОВАНИЕ	M	D	 LxWxH	 кг	 Шт.	 Шт.
110-04-01	403	Крепление дверной ручки торцевое	Zamac	21x25x28 мм	29 x 19 x 19	10,400 кг	-	1.000

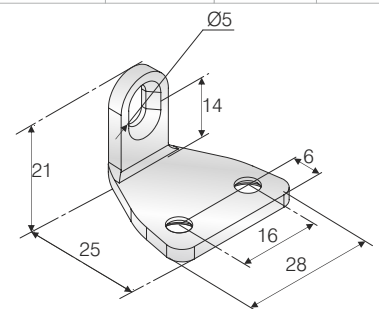



АРТИКУЛ	F	НАИМЕНОВАНИЕ	M				
				ЛxШxН	кг	шт.	шт.
107-01-06	302, 303, 309	Shocab 1 - Полка для обуви односекционная	Пластик	36,5 x 30,5 x 43	6,900 кг	-	40
107-01-09	302, 303, 309	Shocab 1 - Полка для обуви односекционная (с дюбелями)	Пластик	36,5 x 30,5 x 43	7,000 кг	-	40
110-09-20	302, 303, 309	Shocab Профиль для полки	Пластик	В зависимости от заказа	В зависимости от заказа	В зависимости от заказа	В зависимости от заказа

Elite and Practical Plastic Shoe Rack  
**Shocab<sup>1</sup>**

107-01-06

107-01-09

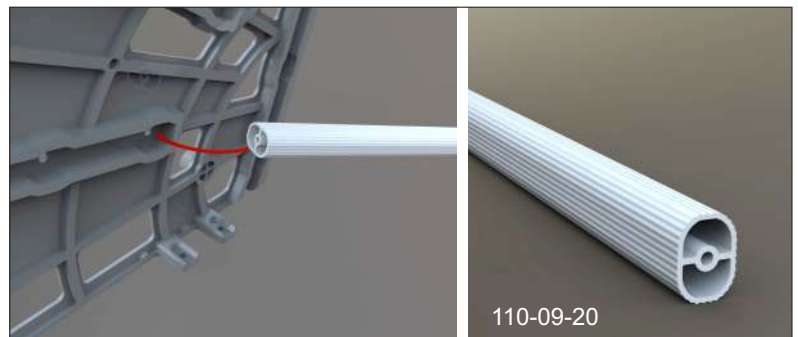
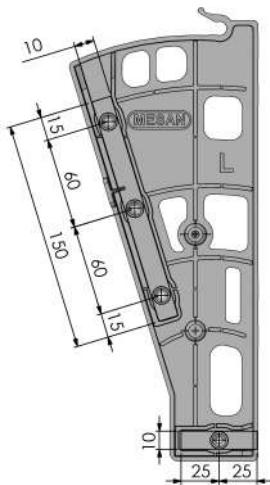

УСТАНОВКА ПРИ ИСПОЛЬЗОВАНИИ ПАНЕЛИ

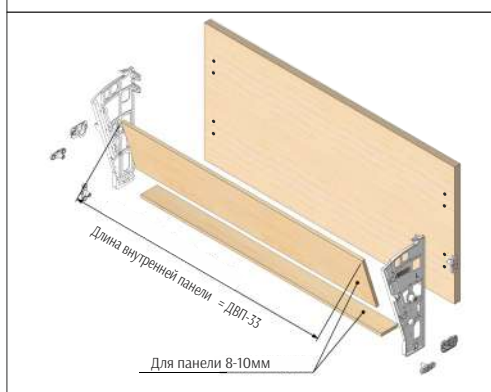

УСТАНОВКА ПРИ ИСПОЛЬЗОВАНИИ ПРОФИЛЕЙ SHOCAB

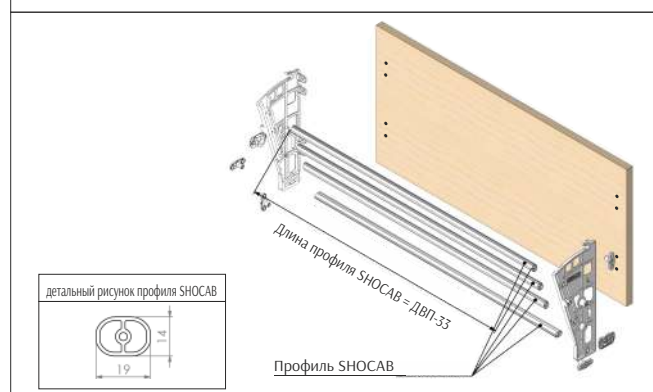



ВИД МОДУЛЯ СЗАДИ

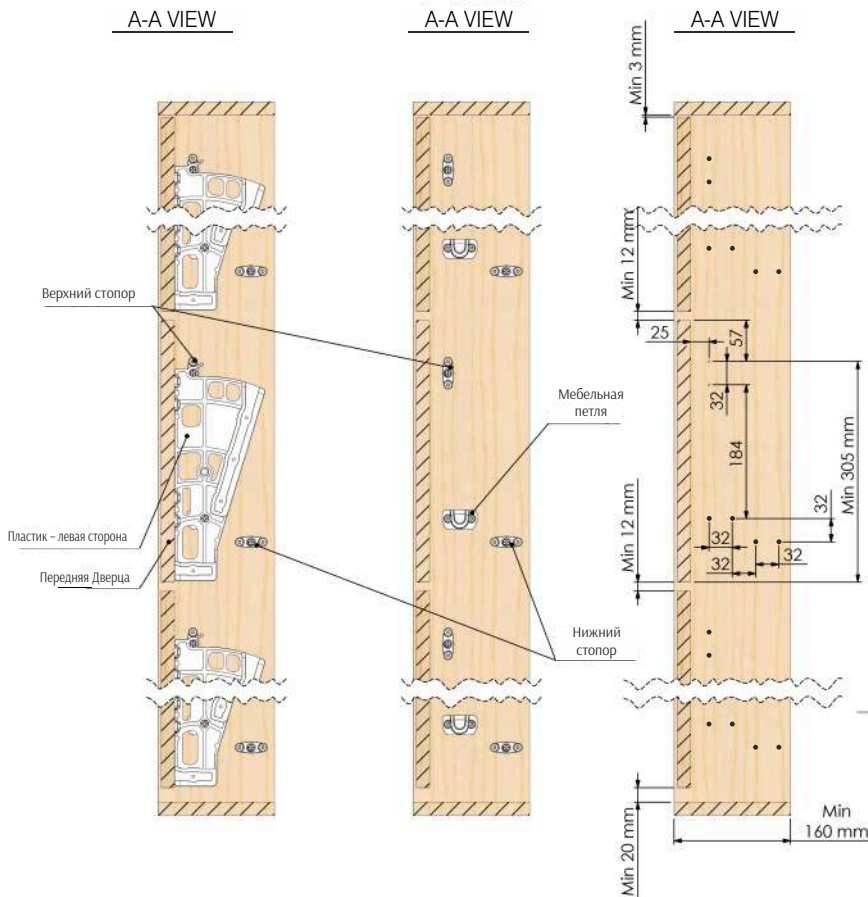
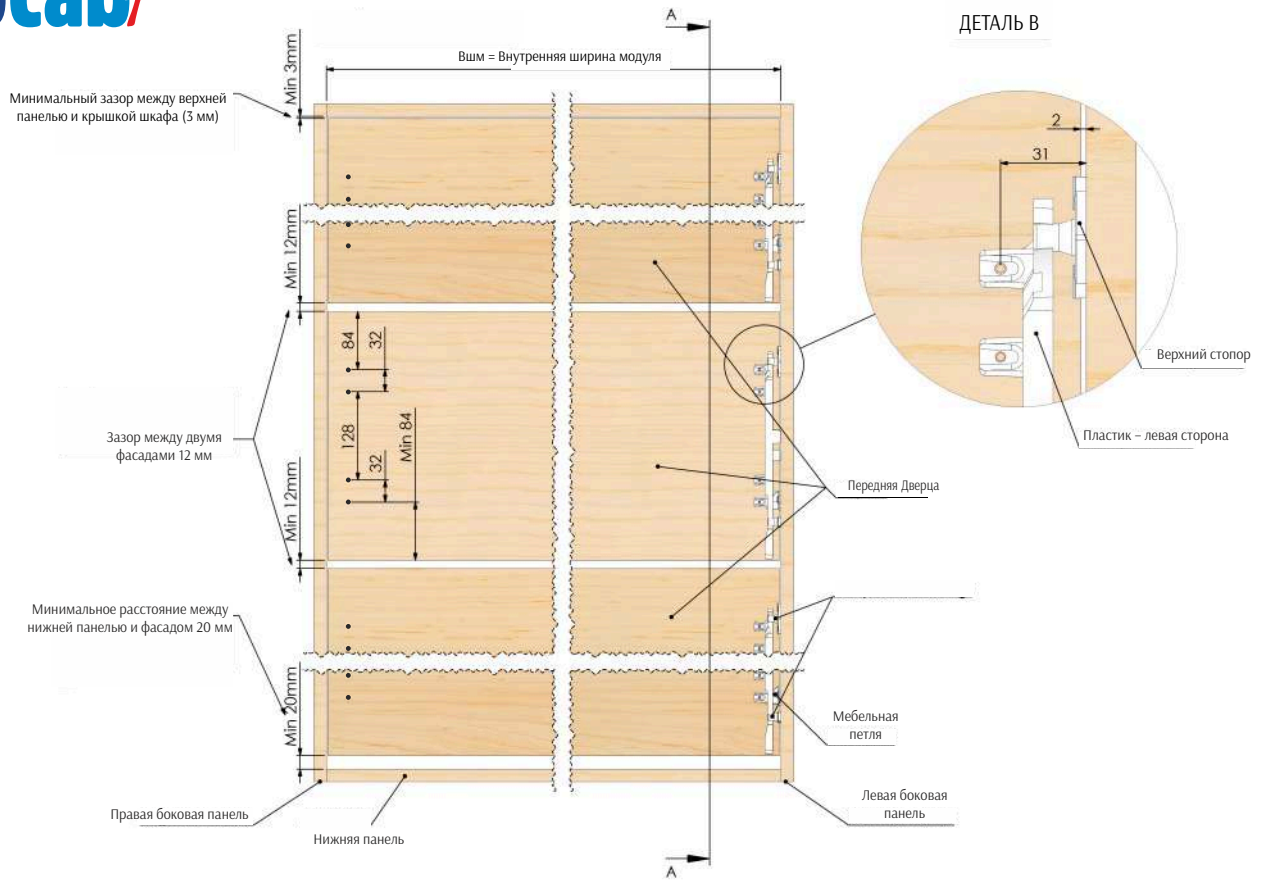

АРТИКУЛ	F	НАИМЕНОВАНИЕ	M				
				ЛxШxГ	кг	шт.	шт.
107-01-07	302, 303, 309	Shocab 2- Полка для обуви двухсекционная	Пластик	58 x 56 x 26,5	8,300 кг	-	30
107-01-10	302, 303, 309	Shocab 2- Полка для обуви двухсекционная (с дюбелями)	Пластик	58 x 56 x 26,5	8,500 кг	-	30
110-09-20	302, 303, 309	Shocab Профиль для полки	Пластик	В зависимости от заказа	В зависимости от заказа	В зависимости от заказа	В зависимости от заказа



Elite and Practical Plastic Shoe Rack  
**Shocab<sup>2</sup>**

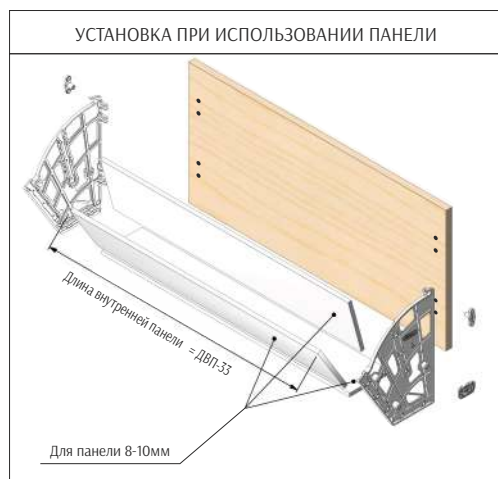
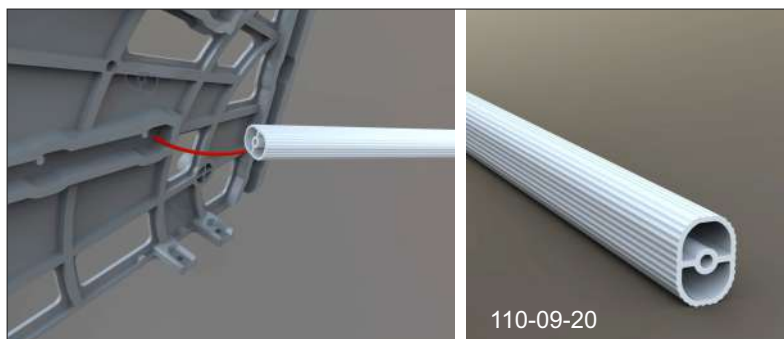
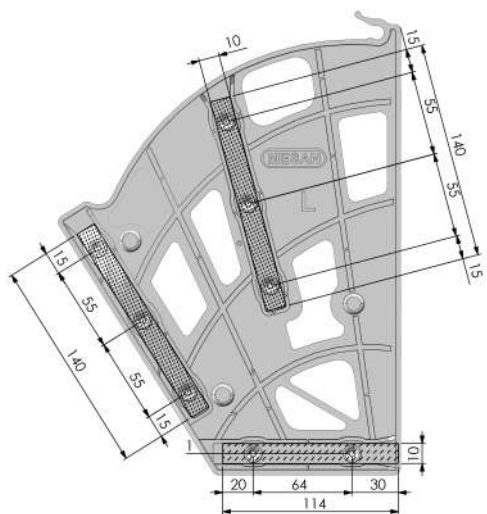
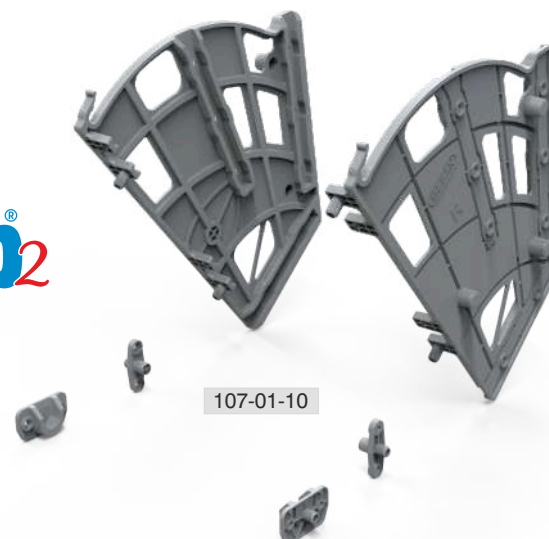

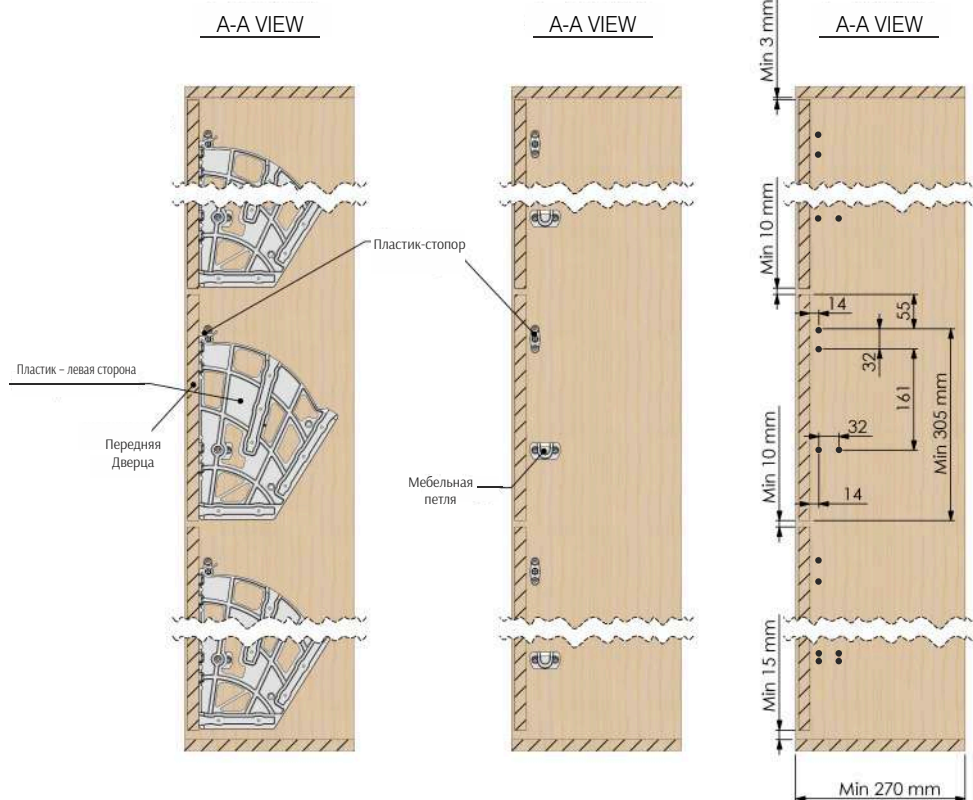
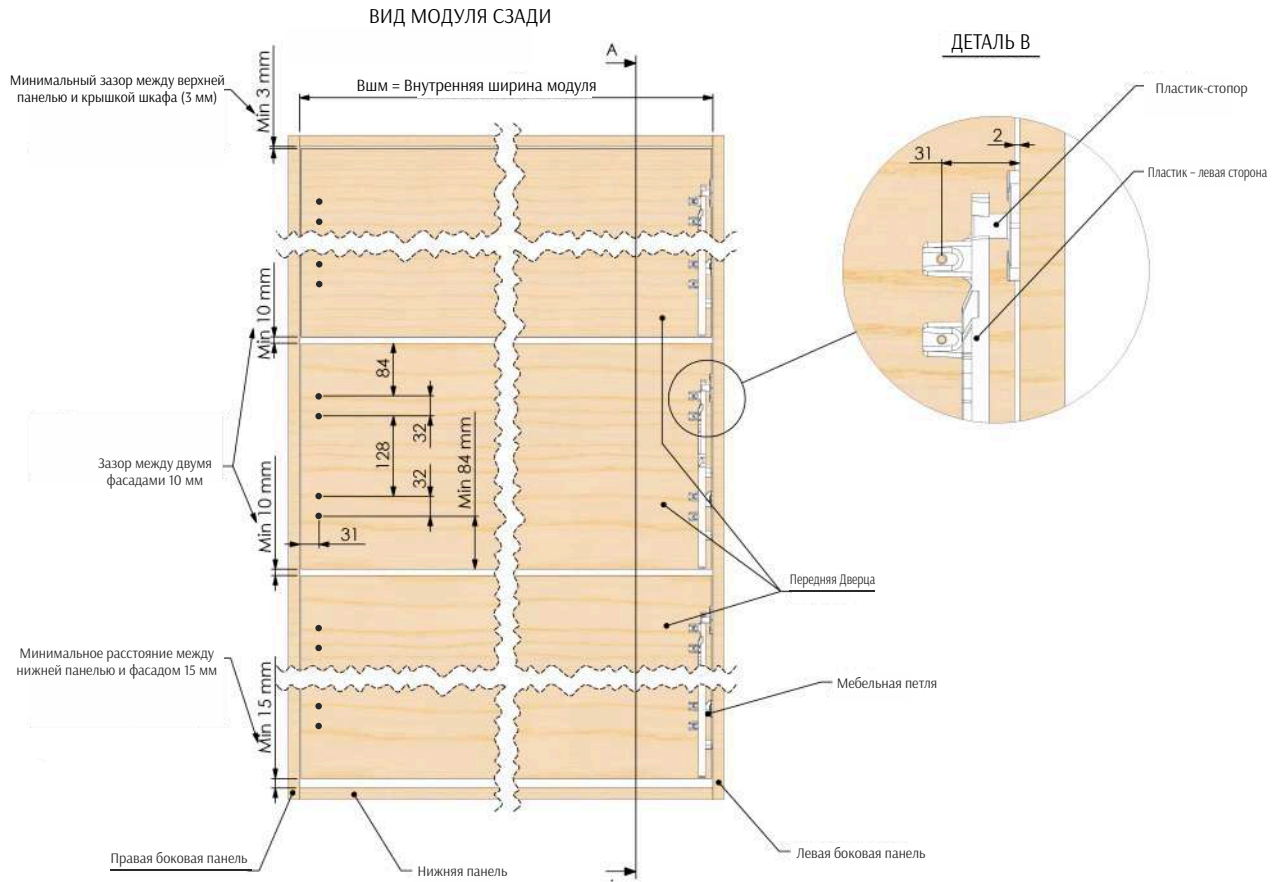



АРТИКУЛ	F	НАИМЕНОВАНИЕ	M	 LxWxH	 кг	 шт.	 шт.
107-01-08	302, 303, 309	Shocab 3- Полка для обуви трехсекционная	Пластик	58 x 50 x 30,5	11,000 кг	-	30
107-01-11	302, 303, 309	Shocab 3- Полка для обуви трехсекционная (с дюбелями)	Пластик	58 x 50 x 30,5	11,100 кг	-	30
110-09-20	302, 303, 309	Shocab Профиль для полки	Пластик	В зависимости от заказа	В зависимости от заказа	В зависимости от заказа	В зависимости от заказа

Elite and Practical Plastic Shoe Rack  
**Shocab<sup>3</sup>**

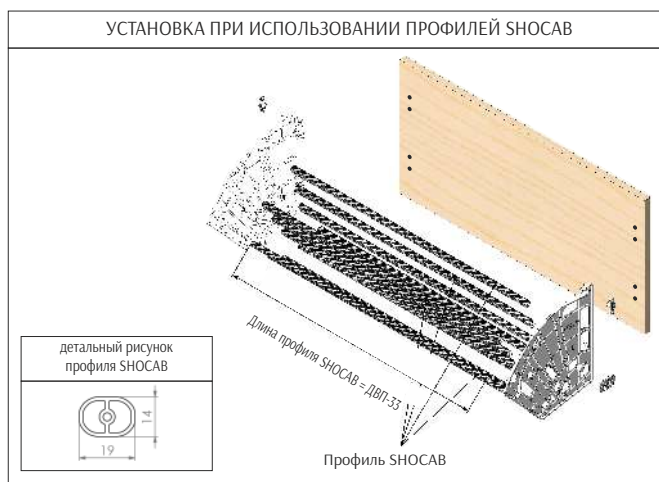
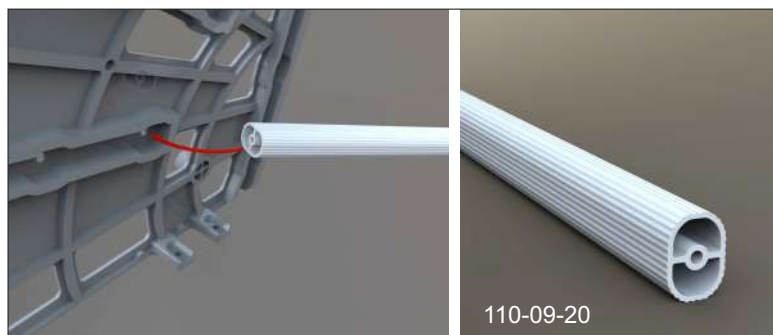
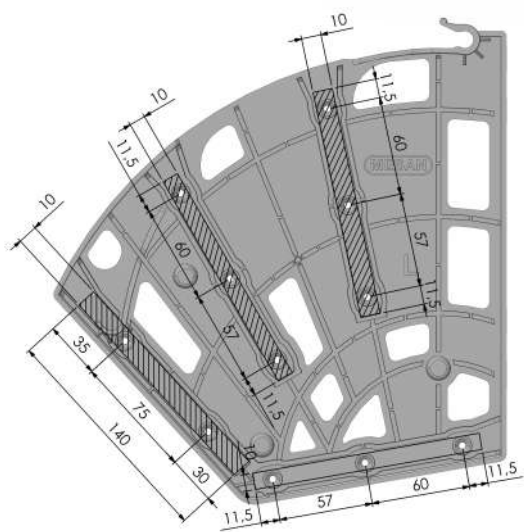

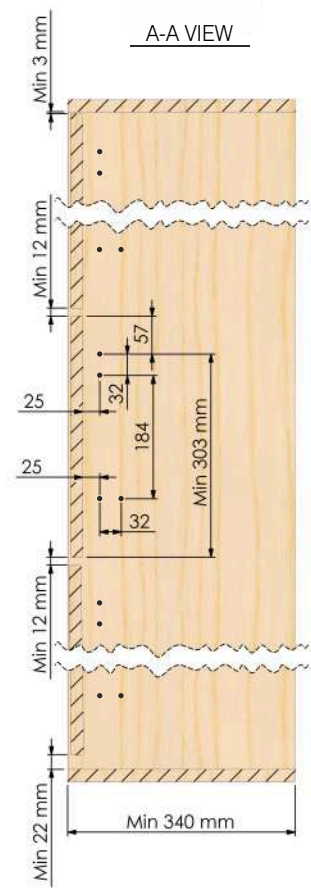
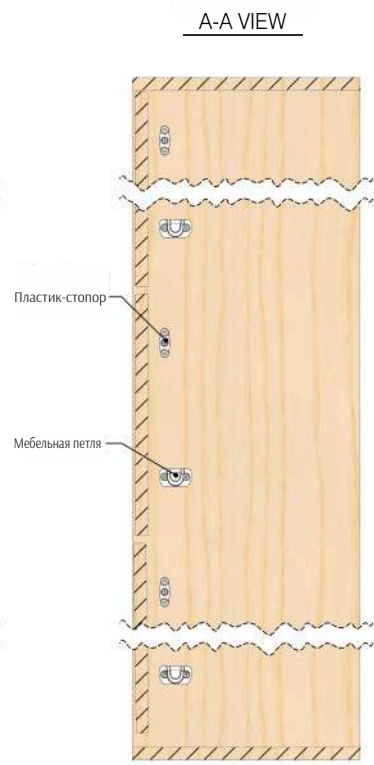
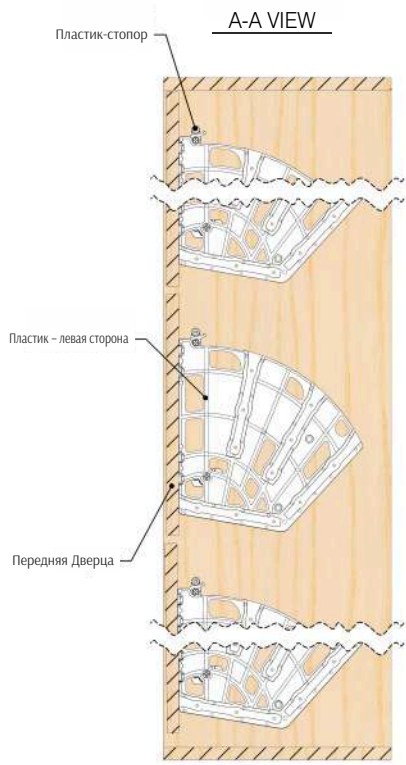
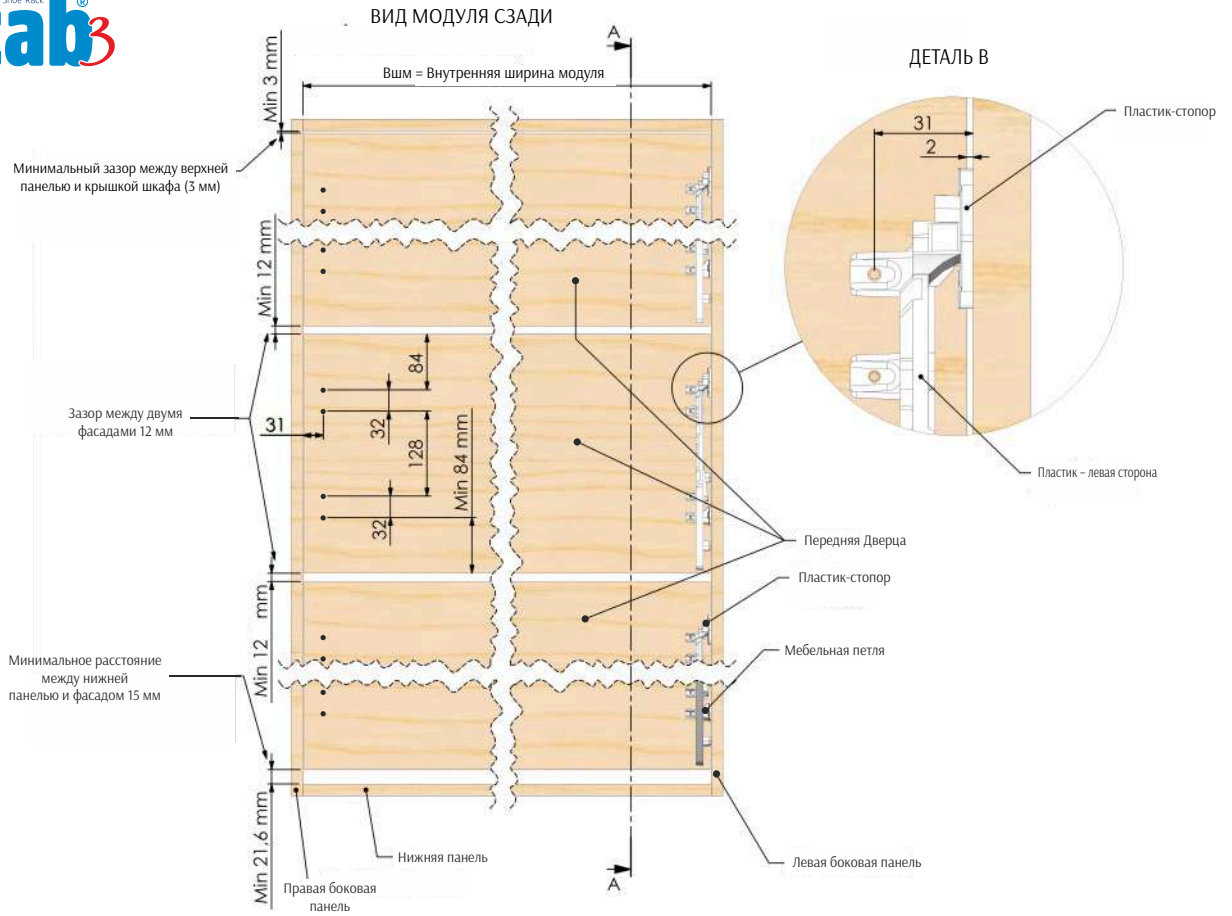





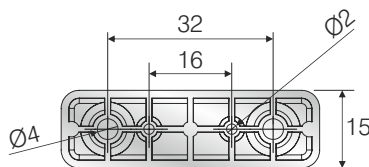
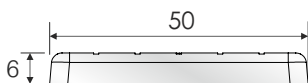

АРТИКУЛ	F	НАИМЕНОВАНИЕ	M	 LxWxH	 KG	 Шт.	 Шт.
104-03-04	301, 302, 305, 306	Подпятник пластиковый	Пластик	40 x 40 x 35,5	8,750 кг	500	5.000



АРТИКУЛ	F	НАИМЕНОВАНИЕ	M	D	 LxWxH	 KG	 Шт.	 Шт.
110-02-14	300	Втулка для стекла 4-5 мм прозрачная	Пластик	Ø6mm	30 x 20 x 30	5,800 kg	1.000	10.000

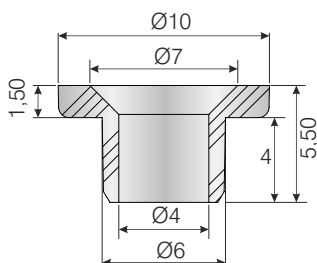

Артикул	F	Наименование	L				
104-39-01	301	Опора врезная (регулируемая)	30 mm	29 x 19 x 12	6,000 kg	–	200
104-39-04	301		18 mm	29 x 19 x 12	5,500 kg	–	200

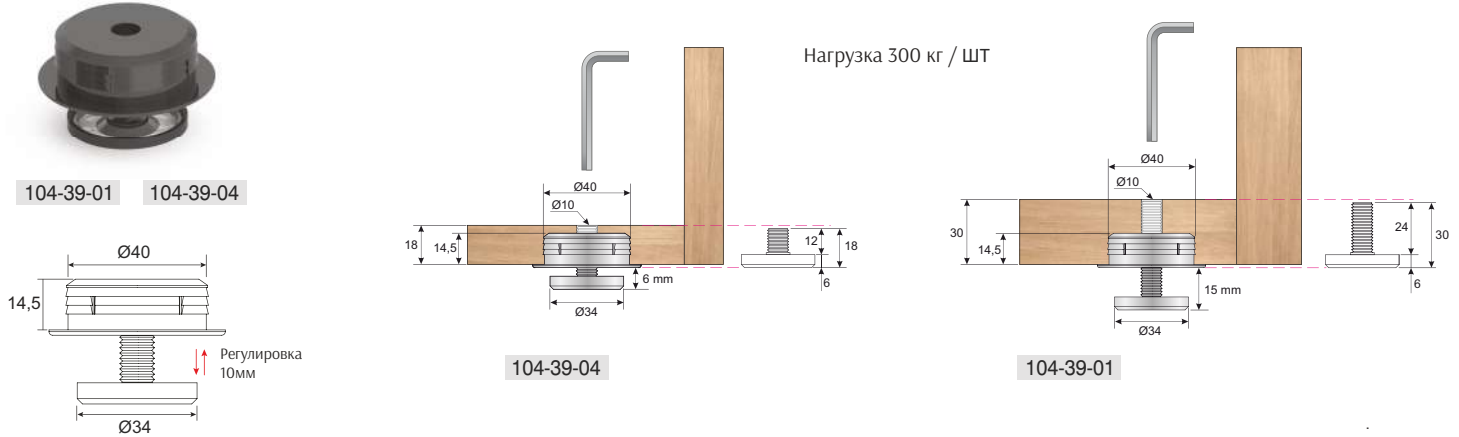

Артикул	F	Наименование				
104-39-02	403	Опора (регулируемая)	29 x 19 x 12	13,000 kg	–	100

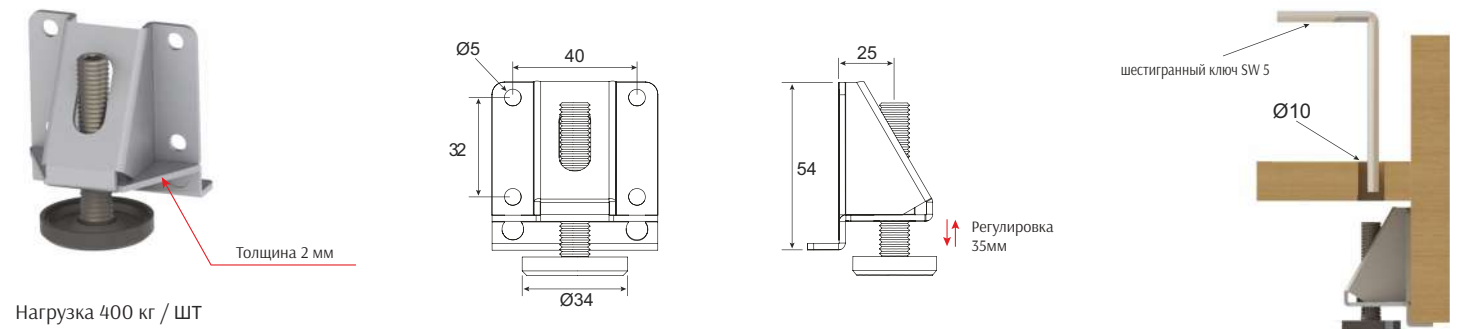

Артикул	F	Наименование				
104-39-03	403	Опора угловая (регулируемая)	29 x 19 x 30	13,000 kg	–	60

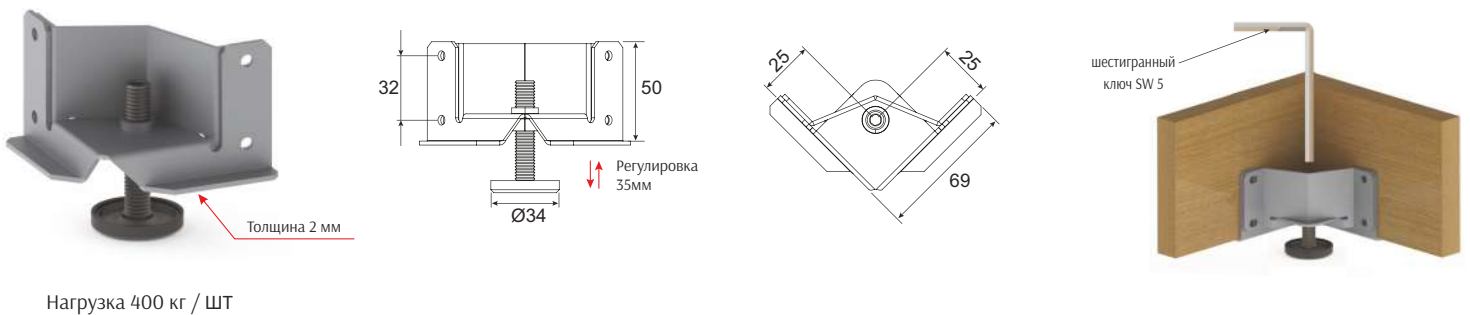

АРТИКУЛ	F	НАИМЕНОВАНИЕ	M				
104-02-21	301, 302, 303	Опора вазовидная (эконом)	Пластик	39,5 x 29,5 x 31	9,890 kg	-	250

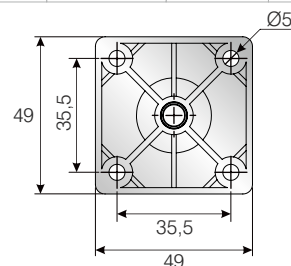
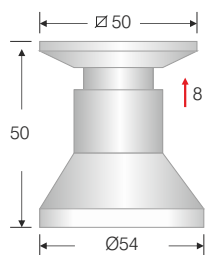

АРТИКУЛ	F	НАИМЕНОВАНИЕ	M				
104-02-20	301, 302, 303	Опора вазовидная <b>1,5mm</b>	Металл+Пластик	40 x 40 x 35	17,000 kg	-	250

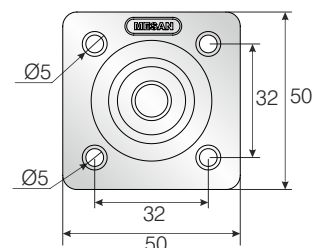
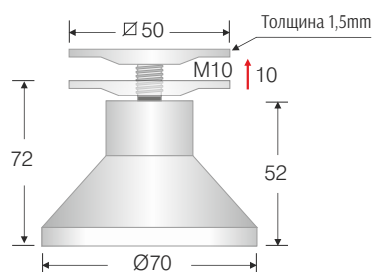

АРТИКУЛ	F	НАИМЕНОВАНИЕ	M	D				
104-72-02	301, 302, 303, 305	Опора малая (регулируемая)	Металл+Пластик	M8x30x12	29 x 19 x 30	15,550 kg	500	1.000
104-72-03	301, 302, 303, 305	Опора большая (регулируемая)	Металл+Пластик	M8x44x22	40 x 30 x 31	13,900 kg	250	500
104-72-04	301, 302, 303	Опора коническая (регулируемая)	Металл+Пластик	Ø 70	40 x 40 x 35	15,100 kg	-	500

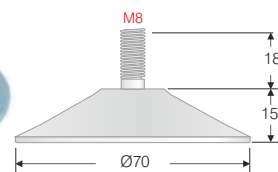
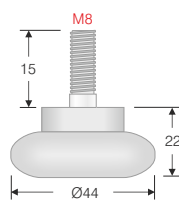
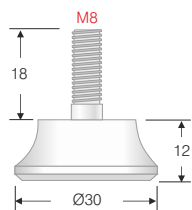

АРТИКУЛ	F	НАИМЕНОВАНИЕ	M					
104-76-01	301, 302, 303	Опора угловая (регулируемая) <b>1 компл.: 1 правая + 1 левая</b>	Пластик	18 mm	40 x 40 x 35,5	8,450 kg	-	250

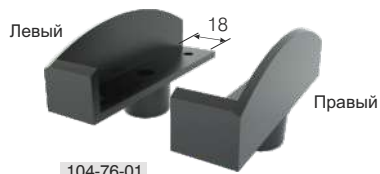

104-76-01



104-72-02



104-72-03







104-72-04

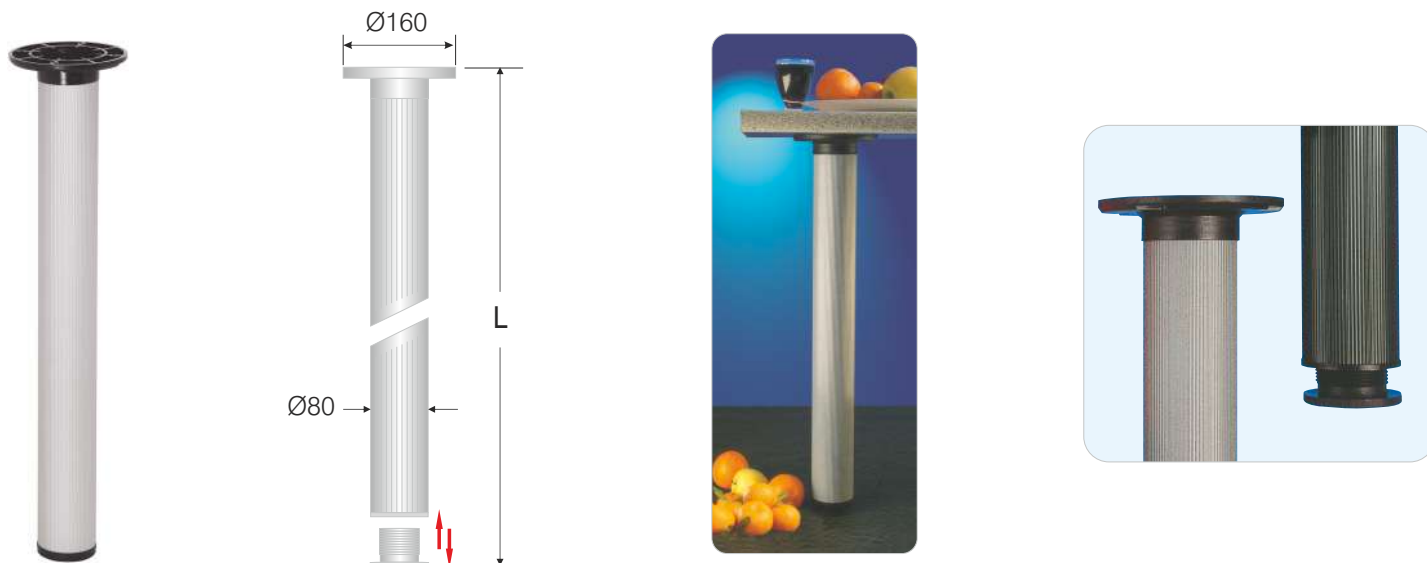

АРТИКУЛ	F	НАИМЕНОВАНИЕ	L	 LxWxH	 KG	 Шт.	 Шт.
104-50-01	601	Опора офисная Ø80мм рифлёная (алюминий)	710 mm	72 x 49 x 18	4,660 kg	-	4
104-50-01	602		710 mm	72 x 49 x 18	4,700 kg	-	4



АРТИКУЛ	F	НАИМЕНОВАНИЕ	D	M	 LxWxH	 KG	 Шт.	 Шт.
104-93-14	301	Ø60mm Хомут на ножку стола для крепления передних и боковых панелей	Ø60mm	Пластик	39,5 x 39,5 x 35	5,400 kg	-	400
104-93-13		Ø60mm Крепление внутреннее для панелей стола	-	Пластик	39,5 x 29 x 25	6,150 kg	-	1.000
104-93-15		Ø60mm Крепление внешнее для панелей стола	-	Пластик	39,5 x 20 x 22	6,300 kg	-	1.500



АРТИКУЛ	НАИМЕНОВАНИЕ	↑ ↓	M	D	L	F		

	Внутренняя упаковка, шт	•		шт.	КОМПЛ.	Внутренняя упаковка
	Внутренняя упаковка, компл.					
	Коробка, шт	•		шт.	КОМПЛ.	Коробка
	Коробка, компл.					
	Размеры коробки	•		LxWxH	10 x 20 x 30	Размеры коробки, см
	Вес брутто коробки					
F	Цвет изделия или цвет поверхности					
H	Высота изделия					
L	Длина изделия					
D	Размеры изделия					
M	Материал изделия					
↑ ↓	Изделие, регулируемое по высоте. Допустимые пределы регулировки + / - .					
	Новый продукт					

Артикул : 111 - 22 - 33 - 444

Группа изделий    Подгруппа изделий    Порядковый номер изделия    Код цвета или поверхности изделия

111-22-33-444

Код изделия    Код цвета или поверхности изделия



## ЦВЕТА ПЛАСТМАССЫ

-  — 300  
Натуральный
-  — 301  
Черный
-  — 302  
Белый
-  — 303  
Серый
-  — 304  
Кремовый
-  — 305  
Дуб
-  — 306  
Коричневый
-  — 307  
Груша
-  — 308  
Орландо
-  — 309  
Антрацит
-  — 315  
Красный
-  — 317  
Натуральный Дуб
-  — 320  
Синий
-  — 322  
Сиреневый
-  — 326  
Зеленый
-  — 329  
Голубой
-  — 330  
Желтый
-  — 333  
Венге
-  — 344  
Бежевый

## ЦВЕТА МЕТАЛЛИЧЕСКОЙ ПОВЕРХНОСТИ (ГАЛЬВАНИЗ.)

-  — 401  
Хромированный
-  — 402  
Никелированный
-  — 403  
Оцинкованный
-  — 404  
Золото
-  — 405  
Латунь
-  — 406  
Бронзовый
-  — 412  
Матовый Никелированный
-  — 413  
Цинк
-  — 413  
Цинк
-  — 421  
Матовый Хромированный
-  — 422  
Сатин Никелированный





## ПОВЕРХНОСТИ НЕРЖАВЕЮЩЕЙ СТАЛИ

-  — 701  
Сатин
-  — 702  
Блестящий

## ЦВЕТА ПОРОШКОВОЙ ОКРАСКИ МЕТАЛЛА

-  — 101  
Матовый Черный
-  — 102  
Матовый Белый
-  — 103  
Матовый Серый
-  — 121  
Блестящий Черный
-  — 122  
Блестящий Белый
-  — 123  
Блестящий Серый
-  — 141  
Шероховатый Черный
-  — 142  
Шероховатый Белый

## ЦВЕТА ОКРАСКИ МЕТАЛЛА

-  — 201  
Матовый Черный
-  — 202  
Матовый Белый
-  — 203  
Матовый Серый
-  — 204  
Матовый Хромированный
-  — 205  
Сатин
-  — 221  
Блестящий Черный
-  — 222  
Блестящий Белый
-  — 223  
Блестящий Серый

## ЦВЕТА АНОДИРОВАННОГО ПОКРЫТИЯ

-  — 600  
Алюминий Без Обработки
-  — 601  
Натуральный Матовый
-  — 602  
Черный Матовый
-  — 603  
Матовый Никелированный
-  — 621  
Блестящий Никелированный
-  — 622  
Блестящий Черный
-  — 641  
Сатин Натуральный
-  — 642  
Сатин Черный
-  — 643  
Сатин Никелированный
-  — 651  
Блестящий химической

## ЦВЕТА ПЛАСТИКОВОЙ ПОВЕРХНОСТИ (ГАЛЬВАНИЗ.)

-  — 501  
Хромированный
-  — 502  
Никелированный
-  — 503  
Антрацит
-  — 504  
Золото
-  — 505  
Латунь

-  — 506  
Бронзовый
-  — 511  
Матовый Хромированный
-  — 512  
Матовый Никелированный
-  — 521  
Сатин Хромированный
-  — 522  
Сатин Никелированный



*Опорная  
Ножка*

8 (495) 137-56-80/81/82  
[www.td21vek.ru](http://www.td21vek.ru)

Москва, Дмитровское шоссе, дер. Грибки, д. 64 Б



МЕБЕЛЬНАЯ  
ФУРНИТУРА

Qfix<sup>®</sup>

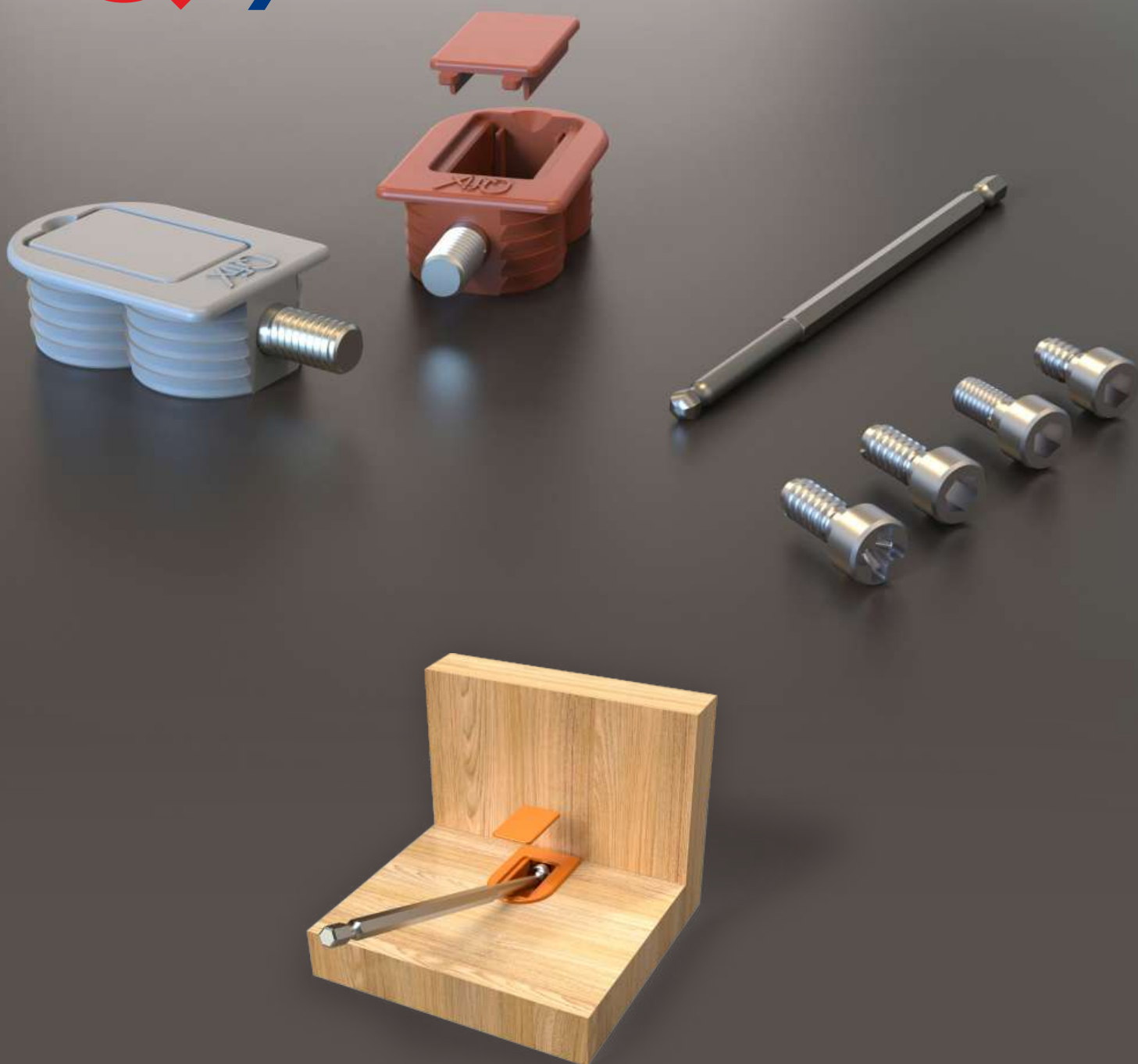



Для просмотра  
видео продукции  
сосканируйте  
код QR







МЕБЕЛЬНАЯ  
ФУРНИТУРА

**КАТАЛОГ 2020**

8 (495) 137-56-80/81/82  
[www.td21vek.ru](http://www.td21vek.ru) - [info@td21vek.ru](mailto:info@td21vek.ru)  
Москва, Дмитровское шоссе, дер. Грибки, д. 64 Б